



---

**CALDERA DE PELLET**  
**CALECOSOL F27**

*Instrucciones para uso, instalación y mantenimiento.*

---



Version 1.0 / Febrero 2014

Le damos las gracias por la compra de una caldera CALECOSOL. Le pedimos que lea atentamente las instrucciones de uso antes de instalar y utilizar su caldera de pellets CALECOSOL. Los aparatos de calefacción (en lo siguiente: "caldera de pellets" o "caldera") de la empresa CALEFACCIÓN ECOLÓGICA Y SOLAR CHIMENEAS ANDALUCIA, S.L. (en lo siguiente: CALECOSOL) son fabricados y probados de acuerdo con los requisitos de seguridad de las directivas europeas vigentes.

Estas instrucciones están dirigidas a usuarios finales, instaladores y personal de mantenimiento autorizado para calderas de pellets CALECOSOL. Si usted tiene alguna duda con respecto a las instrucciones de uso o necesita cualquier aclaración, por favor póngase en contacto con el fabricante o persona autorizada de la empresa CALECOSOL directamente.

La impresión, traducción o reproducción, incluso parcial, de las instrucciones de uso sólo es posible con la aprobación de la compañía CALECOSOL.

Usted ha adquirido una caldera CALECOSOL de la serie Fuencaliente, que se utiliza para calefacción central de superficies desde 80 m<sup>2</sup> a 400 m<sup>2</sup>. El combustible para la caldera es de pellets de madera. La caldera funciona automáticamente por dosificación de gránulos con un tornillo sinfín desde el contenedor de pellets, que es un componente de la Caldera y viene instalado justo encima de ésta. El recipiente se llena con Pellets por arriba, levantando la compuerta de la tolva o depósito. Asegúrese de que la caldera está dimensionada correctamente de acuerdo con el sistema de calefacción y necesidades térmicas del edificio. La Conexión y puesta en marcha de la máquina deben ser realizadas por una persona autorizada.

La correcta combustión de los pellets en el interior de la caldera, emite la misma cantidad de dióxido de carbono (CO<sub>2</sub>) que se produce con la descomposición natural de la madera.

La cantidad de CO<sub>2</sub> producido por la combustión o descomposición de la madera corresponde a la cantidad de CO<sub>2</sub> que un árbol obtiene del medio ambiente y a continuación se transforma en oxígeno y carbono.

El uso de combustibles fósiles no renovables (carbón, fuel oil, gas), en contraposición a lo que ocurre con la madera, emite una enorme cantidad de CO<sub>2</sub> acumulado durante millones de años, lo que aumenta el efecto invernadero. El principio de combustión cumple todos los requisitos medioambientales y CALECOSOL ha basado todo su desarrollo sobre esta base.

ÍNDICE

<u>PROPÓSITO DE LAS INSTRUCCIONES DE USO</u>	<u>3</u>
<u>ACTUALIZACIONES</u>	<u>3</u>
<u>RESPONSABILIDAD DEL FABRICANTE</u>	<u>3</u>
<u>NORMAS BÁSICAS DE PREVENCIÓN REQUERIDAS.</u>	<u>3</u>
<u>TRANSPORTE Y MANEJO DE LAS CALDERAS DE PELLET.</u>	<u>4</u>
<u>RESPONSABILIDAD DEL INSTALADOR.</u>	<u>4</u>
<u>INSTALACIÓN</u>	<u>5</u>
<u>COLOCACIÓN</u>	<u>5</u>
<u>EXTRACCIÓN DE LOS HUMOS</u>	<u>8</u>
<u> AISLAMIENTO Y DIÁMETRO DE LOS AGUJEROS EN EL TECHO.</u>	<u>10</u>
<u>ENTRADA DE AIRE.</u>	<u>11</u>
<u>CONEXIÓN ELÉCTRICA.</u>	<u>11</u>
<u>PUESTA EN MARCHA DE LA CALDERA.</u>	<u>12</u>
<u>ADVERTENCIAS DE SEGURIDAD</u>	<u>13</u>
<u>ADVERTENCIAS DE SEGURIDAD PARA EL PERSONAL DE MANTENIMIENTO</u>	
<u>ADVERTENCIAS DE SEGURIDAD PARA EL USUARIO</u>	
<u>INSTRUCCIONES PARA ENCENDER Y LIMPIAR LA CALDERA CON SEGURIDAD.</u>	<u>14</u>
<u>LIMPIEZA Y MANTENIMIENTO REGULAR DE LA CALDERA.</u>	<u>15</u>
<u>CONTROL DE PIEZAS QUE REQUIEREN MANTENIMIENTO.</u>	<u>16</u>
<u>MANTENIMIENTO ADICIONAL</u>	<u>17</u>
<u>INFORMACIÓN IMPORTANTE DE SEGURIDAD</u>	<u>18</u>
<u>LA CALIDAD DEL PELLET ES MUY IMPORTANTE.</u>	<u>19</u>
<u>ALMACENAMIENTO DEL PELLET.</u>	<u>19</u>
<u>DESCRIPCIÓN DEL CONTROL DE LA MÁQUINA.</u>	<u>20</u>
<u>CUANDO LA CALDERA ESTÁ FUNCIONANDO</u>	<u>23</u>
<u>APAGADO DE LA CALDERA</u>	<u>23</u>
<u>ENCENDIDO DE LA CALDERA</u>	<u>23</u>
<u>PROGRAMACIÓN DE LA CALDERA</u>	<u>24</u>
<u>INDICACIONES Y MENSAJES DEL DISPLAY</u>	<u>25</u>
<u>MENÚ</u>	<u>27</u>
<u>ESTADOS DE ALARMA</u>	<u>28</u>
<u>INFORMACIÓN RELATIVA A LA DESTRUCCIÓN Y ELIMINACIÓN DE LA CALDERA.</u>	<u>35</u>
<u>CONDICIONES DE GARANTÍA</u>	<u>35</u>
<u>DIMENSIONES DE LA CALDERA CAECOSOL</u>	<u>38</u>

## PROPÓSITO DE LAS INSTRUCCIONES DE USO

El propósito de estas instrucciones es que el usuario tome todas las medidas necesarias y disponga de todo el equipo necesario para asegurar el uso seguro y adecuado de la caldera.

## ACTUALIZACIONES

Estas instrucciones reflejan el estado del producto en el momento en que se produce la caldera.

Las instrucciones no son aplicables a los productos, que ya están presentes en el mercado con la correspondiente documentación técnica y no se pueden considerar como insuficiente o inadecuada después de cualquier modificación, adaptación o aplicación de las nuevas tecnologías en los productos más nuevos.

El contenido de este manual debe ser leído con cuidado y atención. Toda la información contenida en este folleto, es necesaria para la correcta instalación, uso y mantenimiento de la caldera.

Las instrucciones deben ser guardadas cuidadosamente y con seguridad. Las Instrucciones de uso, mantenimiento e instalación son una parte componente de la caldera de pellets.

Si la caldera de pellets se vende a otra persona, esta persona también debe recibir estas instrucciones de uso, junto con la caldera.

Si las instrucciones se pierden, haga la solicitud de una nueva copia al fabricante, distribuidor o reparador autorizado.

## RESPONSABILIDAD DEL FABRICANTE

Al proporcionar estas instrucciones, CALECOSOL rechaza cualquier responsabilidad civil o penal, directa o indirecta, debido a:

- accidentes causados por el incumplimiento de las normas y especificaciones de estas instrucciones.
- accidentes causados por el mal uso o incorrecto por parte del usuario.
- accidentes causados por las modificaciones y reparaciones no autorizadas por CALECOSOL
- Por la falta de mantenimiento.
- Acontecimientos imprevisibles.
- Accidentes causados por el uso de piezas no-originales de repuesto.

El instalador es plenamente responsable de la instalación.

## NORMAS BÁSICAS DE PREVENCIÓN REQUERIDAS.

Los productos CALECOSOL están fabricados de acuerdo con las siguientes normas:

DIRECTIVE EC ON MACHINERY (2006/42/EC);

DIRECTIVE EC ON LOW-VOLTAGE EQUIPMENT (2006/95/EC);

DIRECTIVE EC ON ELECTROMAGNETIC COMPATIBILITY (2004/108/EC);

DIRECTIVE EC ON BOILERS FOR HEATING ON SOLID FUELS UP TO NOMINAL POWER kW; EN 303-5

## Normas armonizadas

- SIST EN ISO 12100-1: 2004 and A1: 2010;
- SIST EN ISO 12100-2: 2004 and A1: 2010;
- SIST EN 303-5: 2012;
- 61000-6-3: 2007;
- 61000-6-2: 2005;
- 61000-3-3: A1 2002;
- 61000-3-3: A2 2006;
- EN 60204-1: 2006 and A1:2009.

## TRANSPORTE Y MANEJO DE LAS CALDERAS DE PELLET.

Al mover la caldera, prestar atención a su seguridad. Antes del transporte y manejo de la caldera, que debe realizarse con total seguridad, asegúrese de que la capacidad de carga de los equipos de transporte es suficiente. Evite el movimiento repentino y / o abrupto de la caldera.



### ATENCIÓN

**NO DEJE AL ALCANCE DE LOS NIÑOS RESTOS DE EMBALAJE. PUEDE EXISTIR UN PELIGRO DE ASFIXIA CON LOS PLÁSTICOS, POLIESTIRENO, ETC.**

---

## RESPONSABILIDAD DEL INSTALADOR.

Es responsabilidad del instalador comprobar la adecuación de la instalación y asegurar la entrada de aire para la combustión, comprobar las distancias de seguridad necesarias para la instalación de la caldera de pellets.

Es responsabilidad del instalador asegurar el cumplimiento con la legislación local vigente en el lugar de instalación de la caldera de pellets.

El uso de la caldera de pellets debe cumplir con las instrucciones proporcionadas en este manual, y todas las normas de seguridad que establece la legislación local en el lugar de instalación de la caldera de pellets.

La norma UNI 10683 define los deberes de instalador. El instalador debe comprobar:

- Tipo de dispositivo que se instala.
- Adecuación de espacio para la instalación de la unidad, se refleja en el tamaño mínimo requerido de espacio, en el que se instalará la caldera de pellets;
- Instrucciones del fabricante sobre el dispositivo de calefacción, sobre los requisitos de salida de los gases de humo;
- Diámetro interno del conducto de humos y el material del que está hecho, y que no hay obstáculos;
- Altura y, si es necesario, la extensión vertical del conducto de humos;
- Existencia e idoneidad de cubierta de los tubos de combustión;
- Posibilidad de admisión de aire exterior;
- Posibilidad de uso simultáneo para la conexión con otros equipos.

Si los resultados de todos los controles anteriormente previstas son positivos, la instalación puede continuar. Con cuidado, prestar atención a las instrucciones proporcionadas por el fabricante, así como las normas de seguridad y prevención de incendios vigentes.

Después de la primera puesta en marcha de la caldera, lleve a cabo una prueba mínima de 30 minutos de funcionamiento comprobar todas las exigencias requeridas.

Cuando se complete la instalación, el instalador debe proveer al cliente de:

- Instrucciones de uso, mantenimiento e instalación (si no está incluido en la unidad);
- La documentación requerida de conformidad con las normas vigentes;
- Asesorar al cliente sobre las operaciones de mantenimiento regular y limpieza de la caldera.

## INSTALACIÓN

La responsabilidad de los trabajos de instalación en el lugar es enteramente del cliente.

Antes de proceder con la instalación, el instalador debe cumplir con todas las normas de seguridad legales necesarias, especialmente:

- Compruebe que las normas relativas a la instalación de calderas de pellets cumplen las normas locales, nacionales y europeas.
- Preste atención a los requisitos establecidos en este documento.
- Compruebe que las tuberías y la toma de aire son compatibles con el tipo de instalación.
- No haga conexiones eléctricas temporales mediante cables inadecuados.
- Compruebe la puesta a tierra del sistema eléctrico.
- Utilice siempre el equipo de seguridad individual y toda la protección legalmente requerida
- Siempre deje espacio suficiente para los trabajos de mantenimiento
- Adquirir consentimiento de deshollinador para la conexión de la caldera de combustión.
- Realizar la medición de los gases de salida de humo después de la instalación terminada.

## COLOCACIÓN

Es aconsejable eliminar el embalaje caldera de pellets sólo cuando se encuentra en el lugar de instalación.

Si las paredes y / o pisos adyacentes son de un material que no es resistente al calor, se debe proporcionar una protección adecuada usando aislante o material incombustible.

Para la protección de suelos, hechos de material inflamable, se aconseja la instalación de una placa de metal con un espesor de 3 a 4 mm por debajo de la caldera, que sobresale al menos 30 cm desde la parte frontal de la caldera de pellets.

La caldera debe ser instalada de acuerdo con el dibujo que define distancias de paredes (figura 1).

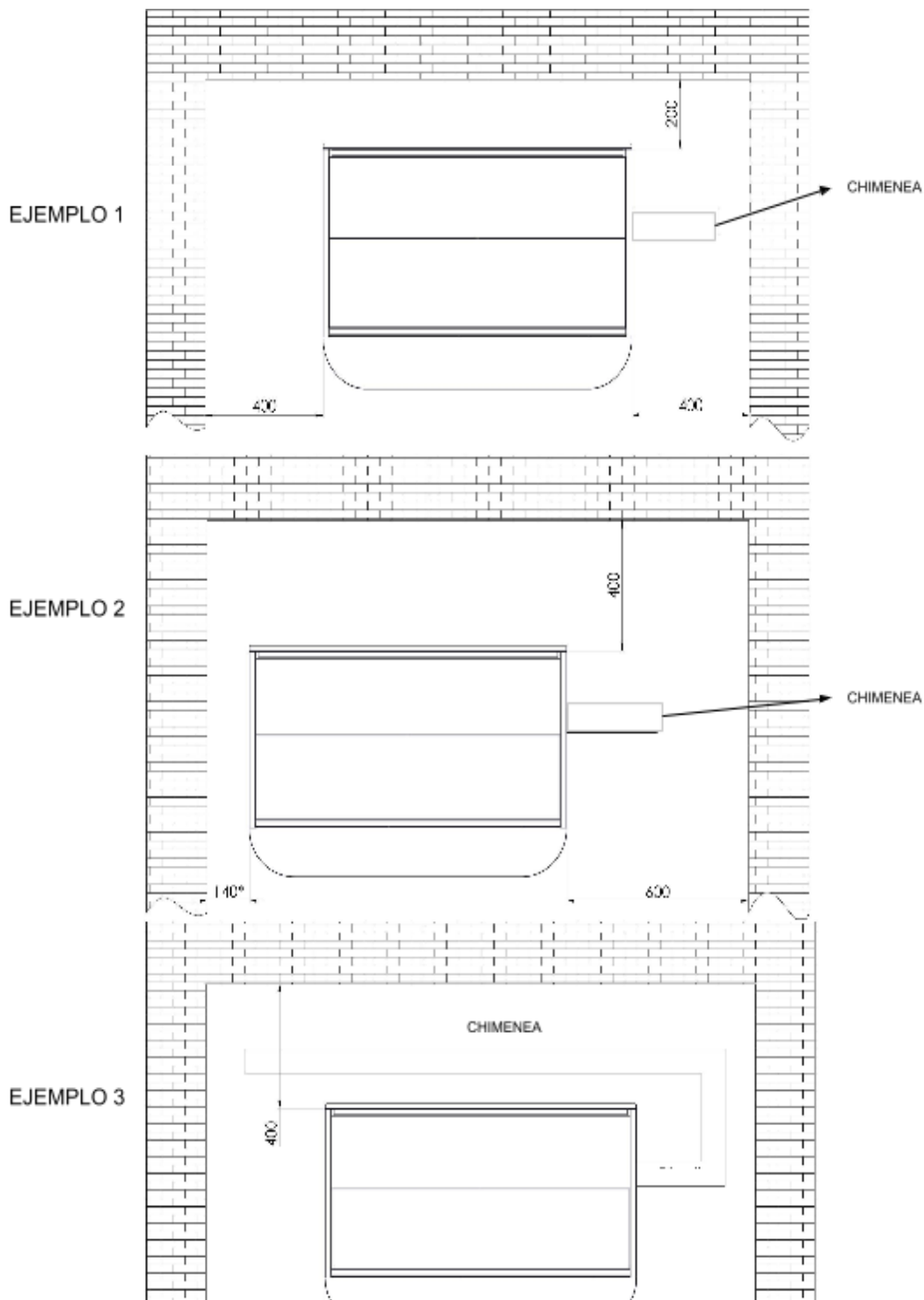

**Figura 1: Mínima distancia de la caldera a las paredes de la habitación.** Si la caldera de pellets se instala en una sala de calderas, donde hay otros dispositivos, (otra caldera, varios ventiladores de succión, etc.), asegúrese de que el volumen de entrada de aire es suficiente para el funcionamiento correcto de la caldera.

Si el conducto de humo pasa a través de un techo, deberá aislarse adecuadamente con material aislante no combustible.

Cuando se coloca la caldera de pellets, debe ser nivelada con los pies de apoyo (posicionamiento horizontal).



## ATENCIÓN

**LA SALIDA DE GASES NO DEBE CONECTARSE A:**

- **A tubos de humos, usados por otros aparatos de combustión (calderas, estufas, hogares de leña, etc.);**
- **Sistemas de extracción de aire (rejillas, extractores de aire, etc.).**



## ATENCIÓN

**La instalación de válvulas de cierre en los conductos de gas está prohibido!**

**El conducto de humos, Chimenea Ø 80 mm, conectada a la caldera de pellets de debe ser:**

- **No más de 5 m de longitud (en caso de conexión más larga, la dimensión de la tubería de conexión debe aumentar hasta Ø 130 mm);**
- **Cada articulación 90° reduce 1 m de los cinco máximos;**
- **Cada codo debe estar equipado con puertas para la limpieza;**
- **Las conexiones entre tuberías deben ser selladas.**



## ATENCIÓN

**Si hay demasiada resistencia en el sistema de extracción (muchas articulaciones, final inadecuada de ajuste, los cuellos de botella, etc.), no se facilitará la extracción de los gases de humo, y por lo tanto, las tuberías de conexión y las articulaciones se deben incrementar a una mayor dimensión - Ø 130 mm. Si no se garantiza la extracción adecuada de los gases de humo, la consecuencia será la activación de una alarma en la caldera CALECOSOL. Es aconsejable que la extracción de gases sea inspeccionada por un experto antes de instalar la caldera CALECOSOL.**

El sistema de extracción de los gases de la combustión de la caldera de pellets está basado en la presión negativa creada en la caldera por tubo de Ø 80 mm. Por lo que es muy importante que las uniones de los tubos para extracción de humos esté perfectamente sellada.

El diseño y la estructura del lugar donde se instala la chimenea, debe ser analizado. Si ésta pasa a través de paredes y/o techo, se debe instalar apropiadamente de acuerdo con las normas de seguridad de prevención de incendios.

Asegúrese de que haya suficiente aire para la combustión en el espacio, donde está instalada la caldera de pellets. Sí caldera CALECOSOL carece de oxígeno / aire, la pantalla de la caldera mostrará una alarma.

La alimentación externa o entrada de aire externo requiere de un tubo con un diámetro de al menos 110 mm con una longitud máxima de 10 m. Cada articulación 90 ° se reduce de 1 m de longitud. Si el tubo de suministro de aire es más largo, el diámetro del tubo de admisión de aire debe ser aumentado.

En caso de una apertura en la fachada, ésta deberá ser de 100 cm<sup>2</sup> o más grande.

La caldera trabaja a 220 V - 50 Hz. Asegúrese de que los cables eléctricos no se colocan debajo de la caldera, que



están lejos de las superficies calientes y que no toquen partes afiladas, que pudieran dañarlos. La calidad de la alimentación eléctrica de la caldera, reduce la esperanza de vida de los componentes eléctricos, en gran medida.



## ATENCIÓN

**Nunca apague la caldera tirando del cable eléctrico de la toma, mientras que el fuego sigue ardiendo en la caldera. Esto podría dañar la caldera y poner en grave riesgo su funcionamiento.**

## EXTRACCIÓN DE LOS HUMOS

La extracción de los gases de humo debe ser de acuerdo con la normativa vigente. Las tuberías para gases de la combustión no deben estar conectados a otras tuberías de evacuación de cualquier otro dispositivo de combustión (figura 2). Se prohíbe la creación de extracción de gases de la combustión en espacios en cerrado y / o espacios semi-cerrados, por ejemplo, garaje, pasajes estrechos para los vestíbulos, pasos subterráneos o cualesquiera otros espacios similares. Si la conexión de la chimenea no es adecuada, debe ser instalada de acuerdo con los requisitos previstos anteriormente (punto 3.1).

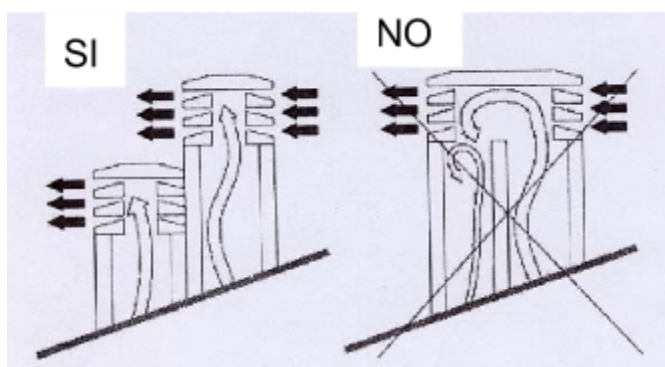

*Figura 2*



## ATENCIÓN

La chimenea de extracción de gases de la combustión debe conectarse a tierra de acuerdo con la normativa vigente. (La conexión de puesta a tierra es requerida por la ley).

**La puesta a tierra debe ser independiente de la de la caldera.**

En cuanto a dimensiones y el material del que está hecho, el conducto de humos debe ser conforme a las normas EN1856-1, EN1856-2.

Los tubos de humos en mal estado y/o hechos con materiales no adecuados (lámina de zinc etc. metal, con superficies rugosas o porosas) están prohibidas por la ley y pondrán en peligro el funcionamiento correcto de la caldera.

El humo puede ser extraído a través de un tubo de chimenea tradicional (figura siguiente), siempre que se cumplan las siguientes reglas:

- Compruebe el estado de mantenimiento del conducto de humos.
- La extracción de gases de combustión puede ser conectada directamente al conducto de humos sólo si tiene una dimensión máxima de 20 x 20 cm o 20 cm de diámetro y está equipado con orificio de inspección.
- Si el tubo de la chimenea es de mayores dimensiones, se debe instalar una tubería de acero (con diámetro requerido) con el aislamiento adecuado.
- Asegúrese de que la conexión con el tubo de la chimenea está sellada correctamente.
- Evite el contacto con material inflamable, y en todo caso, aisle con material resistente al fuego.

Al utilizar conexiones entre la caldera de pellets y el tubo de escape, es obligatorio el uso de piezas con registro para limpieza (figura 3). El uso de piezas con registro para limpieza permite una limpieza regular sin la necesidad de desmontar los tubos. Los gases de escape están bajo una ligera presión. Por lo tanto, es obligatorio comprobar que el registro de limpieza está cerrada herméticamente y que permanece en este estado después de cada limpieza. Asegúrese del montaje correcto y compruebe el estado de la junta.

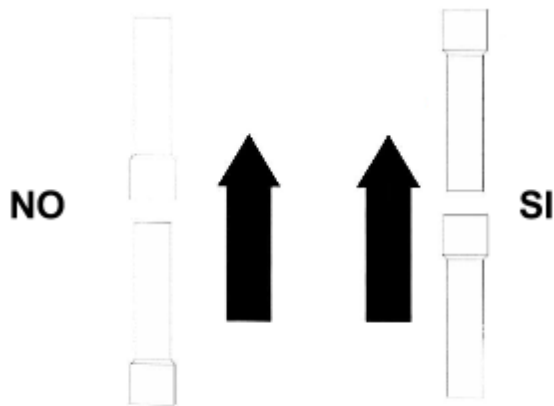

**Figure 3: codo registrable.**

La conexión de los tubos debe ser siempre hecha con conexión macho hacia arriba (figura 4).

Es aconsejable evitar el uso de tramos horizontales de tubería en la chimenea. Si esto no es posible, las tuberías se deben instalar en un ángulo hacia arriba de al menos el 5% (figura 5). La instalación horizontal de tuberías no debe superar los 2 m de longitud.

No es recomendable conectar el tubo de la caldera de pellets directamente a la chimenea con tubo horizontal, más de 1 m.



**DIRECCIÓN DE LOS GASES**

*Figure 4*

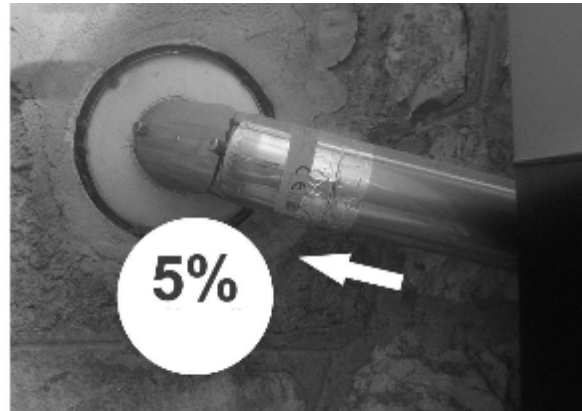

*Figure 5*

## AISLAMIENTO Y DIÁMETRO DE LOS AGUJEROS EN EL TECHO.

Una vez que se determina la posición de instalación de la caldera, se debe hacer el agujero para el paso del tubo de la chimenea. Lo cual varía en relación con el tipo de instalación, diámetro de los tubos de humo y tipo de pared o techo, a través del cual debe ser guiada. El aislamiento debe ser de origen mineral (lana de roca) con densidad nominal superior a  $80 \text{ kg / m}^3$ .

El perfecto funcionamiento de la caldera depende en gran medida del conducto de humos, que debe estar libre de obstrucciones. En las uniones pueden hacerse en ángulos de  $30^\circ$ ,  $45^\circ$  y  $90^\circ$ . Las curvas de  $90^\circ$  deberán ser de tres partes (figura 6).

En cualquier caso, es obligatorio colocar un tubo recto vertical inicial de 1,5 metros de largo (mínimo) para asegurar la correcta extracción de gases de humo.

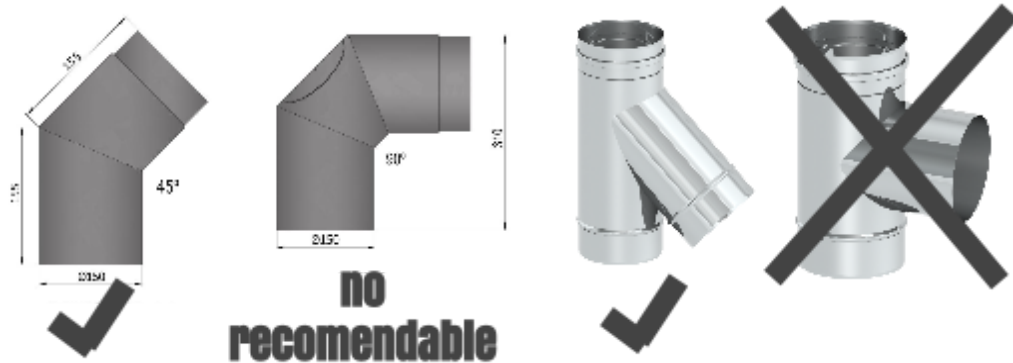

*Figura 6*

## ENTRADA DE AIRE.

El aire del ambiente, necesario para la correcta combustión, se tomará a través de una abertura en la pared, ranura en las puertas de las habitaciones de calderas o de la abertura de una ventana. Esto asegurará una combustión adecuada y buen funcionamiento de la caldera.

La abertura para la toma de aire fresco también debe estar equipada con rejilla de protección contra la lluvia, el viento y los insectos.

Agujero debe ser hecho en la pared que dé al exterior, donde está instalada la caldera de pellets.

La norma UNI 10683 prohíbe la entrada de aire de zona de almacenamiento de materiales inflamables o espacios con el riesgo de incendio.

Si hay otros dispositivos de combustión en la habitación, se debe garantizar una cantidad suficiente de aire para la combustión de todos los dispositivos de combustión, cumpliendo con las disposiciones técnicas necesarias para salas de calderas.

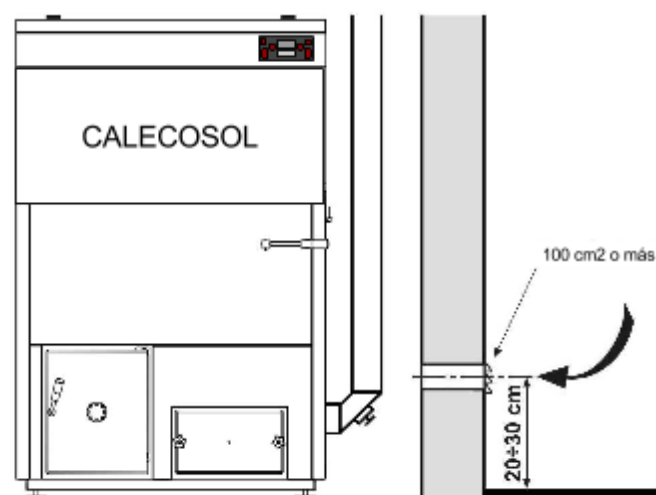

**Figura 7**

## CONEXIÓN ELÉCTRICA.

La caldera requiere conexión a la red eléctrica. Nuestras calderas de pellets están equipadas con cable de alimentación. Si el cable de alimentación está dañado y debe ser reemplazado, póngase en contacto con el personal del servicio técnico autorizado.

Antes de realizar las conexiones eléctricas, asegúrese de que:

- Las características del cableado eléctrico reúne las condiciones adecuadas para la conexión de la caldera.
- **La chimenea de extracción de los gases de la combustión está conectado a tierra de acuerdo con regulaciones y requisitos legales. (La puesta a tierra es requerida por la ley).**
- Que el cable de alimentación nunca pueda llegar a 80 ° C de temperatura. Si desea conectar la caldera directamente a la red eléctrica, se debe instalar un interruptor bipolar con una distancia mínima de 3 mm entre los contactos eléctricos, de acuerdo al voltaje requerido. El interruptor Bipolar debe estar siempre accesible, incluso después de instalar la caldera.

### Conexión eléctrica

La caldera de pellets debe estar conectada a la red eléctrica. El cable de alimentación es de 3 m de largo, blanco y designado con "230 V". El otro cable está destinado para la conexión de la bomba, es de color negro y las letras "Pump".



**CABLE BLANCO  
ALIMENTACIÓN CALDERA**

**CABLE NEGRO  
ALIMENTACIÓN BOMBA**

**Figura 8**

Si el cable de alimentación está dañado, debe ser reemplazado. Sólo puede ser reemplazado por una persona autorizada.

La conexión eléctrica debe ser de fácil acceso incluso después de instalar la caldera de pellets.



### **ATENCIÓN**

**Una vez finalizada la instalación de la caldera, es obligatorio llevar a cabo mediciones de la salida de gases de la combustión.**

## **PUESTA EN MARCHA DE LA CALDERA.**

**La puesta en marcha de la caldera puede ser realizada únicamente por un técnico autorizado por el fabricante, de lo contrario la garantía quedará anulada.**

### **INSTRUCCIONES DE SEGURIDAD DE LAS PERSONAS, LOS ANIMALES Y BIENES PERSONALES**

Deseamos informarle de algunas pautas generales que deben cumplirse para la correcta instalación de la caldera de pellets. Éstas son necesarias, pero no son suficientes; para obtener información adicional y más detallada es necesario leer el resto de las instrucciones de uso, mantenimiento e instalación.

- Conectar la caldera a la red eléctrica;
- No permita que los niños o animales permanezcan cerca de la caldera;
- Utilice sólo pellets de calidad y no otro tipo de combustible;
- Informar a los usuarios sobre los posibles riesgos y peligros, e instruirlos sobre el manejo de la caldera de pellets

- Si la caldera de pellets se coloca sobre un suelo de madera, es aconsejable proteger el suelo de acuerdo con la Normativa.



## ATENCIÓN

La caldera de pellets funciona bajo depresión de la cámara de combustión. Por lo tanto, asegúrese de que la extracción de los gases de humo está totalmente sellada.

Tras la primera puesta en marcha (operación mínima de caldera - 1 hora), se emiten humos debido a la evaporación de la pintura, por lo que se produce un olor desagradable. Por lo tanto, ventile la habitación después.

## ADVERTENCIAS DE SEGURIDAD

### ADVERTENCIAS DE SEGURIDAD PARA EL PERSONAL DE MANTENIMIENTO

Además de las normas generales de seguridad, personal de mantenimiento también debe:

- Utilizar siempre dispositivos de seguridad y equipos de protección individual de acuerdo con la Directiva 89/391 / CEE;
- Desconectar el suministro eléctrico antes de comenzar cualquier trabajo;
- Utilizar siempre las herramientas adecuadas;
- Antes de iniciar cualquier intervención en la caldera, asegúrese de que la caldera, así como las cenizas en el mismo, están frías, especialmente antes de tocarla;
- **LA CALDERA DE PELLET NO SE CONSIDERARÁ UTILIZABLE, AÚN SI UN SOLO DISPOSITIVO DE SEGURIDAD ESTÁ FUNCIONANDO MAL, REPARARLO CORRECTAMENTE O NO FUNCIONARÁ!**
- No realizar ninguna modificación de ningún tipo por cualquier razón distinta de las permitidas y / o aprobadas por el fabricante o personal autorizado.
- Utilizar siempre piezas de repuesto originales. No espere a que los componentes de la caldera estén totalmente desgastados antes de reemplazarlos. Sustitución de una parte gastada, antes de que funcione mal, ayuda a prevenir lesiones, causadas por un fallo repentino de un componente, que puede poner en serio peligro las personas y / o sus bienes.
- Al limpiar la ceniza, también limpiar el quemador y el espacio que queda debajo de él.

### ADVERTENCIAS DE SEGURIDAD PARA EL USUARIO

El espacio, donde se colocará la caldera de pellets, o área de instalación, deben estar de acuerdo con las directivas locales, nacionales y europeas.

La caldera de pellets es un dispositivo de combustión y las superficies exteriores de la caldera puede alcanzar temperaturas altas durante el funcionamiento.

La caldera de pellets es una caldera de clase C1, producida exclusivamente para quemar pellets de madera (pellets de 6 mm de diámetro y 30 mm de longitud con un contenido máximo de humedad de hasta el 10%) o para combustible C1 (pellets de madera), de conformidad con la norma EN 14961 -2.



## ATENCIÓN

**DURANTE FUNCIONAMIENTO DE LA CALDERA DE PELLET, LOS NIÑOS TIENEN PROHIBIDO ESTAR CERCA O JUGAR CON ELLA!**

Cuando se utiliza un dispositivo de combustión, se recomienda tener especial cuidado:

- durante el funcionamiento de la caldera no se acerque a ella y no toque las puertas de la cámara de combustión, debido PELIGRO DE QUEMADURAS
- durante el funcionamiento de la caldera no se acerque a ella y no toque la salida de humos, debido a PELIGRO DE QUEMADURAS
- durante el funcionamiento de la caldera NO realice ningún tipo de limpieza en el dispositivo de combustión
- durante el funcionamiento de la caldera no abra las puertas de la cámara de combustión, ya que funciona correctamente sólo cuando sus puertas se cierran herméticamente (si abre las puertas durante el funcionamiento, sonará una alarma)
- durante el funcionamiento de la caldera NO quite las cenizas
- NO permita que los niños y los animales se acerquen la caldera de pellets
- Cumpla con los requisitos ESTABLECIDAS EN ESTE DOCUMENTO

Para el correcto uso de la caldera, también preste atención a las siguientes instrucciones:

- Utilice sólo y exclusivamente combustible recomendado por el fabricante de la caldera;
- Siga las instrucciones de mantenimiento;
- Limpiar la cámara de combustión de la caldera una vez por cada contenedor de pellets utilizado (3-14 días, cuando en la caldera de pellets las cenizas estén frías);
- NO utilice la caldera de pellets en caso de mal funcionamiento u otras irregularidades, ruidos anormales y / o fallas sospechosas y póngase inmediatamente en contacto con el personal de servicio autorizado;
- No derrame agua en la caldera, y por supuesto no apagar el fuego en la cámara de combustión con agua;
- NO se apoye sobre la caldera, ya que puede ser inestable y podría volcarse;
- NO utilice la caldera de pellets como apoyo o un elemento de fijación. No deje la tapa del recipiente abierta;
- NO toque las superficies de la caldera durante el funcionamiento;
- NO use leña o carbón en la caldera de pellets, utilice sólo pellet con las siguientes propiedades:

dimensión: diámetro 6 mm, longitud máxima: 30 mm, contenido de humedad: hasta 10%, valor de combustión: mínimo 16,9 MJ / kg o 4,7 kWh / kg, contenido de cenizas: por debajo de 0,7%

- NO utilice la caldera como un incinerador.

## **INSTRUCCIONES PARA ENCENDER Y LIMPIAR LA CALDERA CON SEGURIDAD.**

NUNCA utilizar fuel oil, aceite o cualquier otro líquido inflamable para encender la caldera de pellets. Almacenar todos estos líquidos lejos de la caldera de pellets durante el funcionamiento de la misma.

Asegúrese de que la caldera de pellets se coloca correctamente y que no se mueve.

Asegúrese de que ha cerrado la cámara de combustión correctamente, y que está cerrada durante el funcionamiento de la caldera de pellets.

Aspirar las cenizas solamente cuando la caldera de pellets está fría.

No utilice productos abrasivos para limpiar la caldera de pellets.

## LIMPIEZA Y MANTENIMIENTO REGULAR DE LA CALDERA.

El uso de aspiradora con separador hará que la limpieza de cenizas de la caldera sea más fácil.

Antes de empezar cualquier tipo de mantenimiento, también la limpieza, preste atención a las siguientes medidas de seguridad:

- Apague la caldera de pellets antes de realizar cualquier tipo de trabajo
- Antes de realizar cualquier tipo de intervención en la caldera, asegúrese de que las cenizas de la caldera están frías.

Aspirar las cenizas de la combustión al menos una vez cada diez días o por cada contenedor de pellets utilizado (sólo cuando la caldera está fría) (figura 10).

Vaciar y limpiar cuidadosamente el quemador al menos una vez cada diez días o en cada tolva de pellet utilizada (sólo cuando la caldera está fría) (figura 10).

Una vez al mes, retire la puerta de entrada en la parte inferior del intercambiador en el lado derecho de la caldera y aspire el interior (figura 10).

Asegúrese siempre de que la caldera de pellets y las cenizas se hayan enfriado.



Este es el cestillo o quemador de pellet (figura 9). Se recomienda la inspección y la limpieza de cenizas que quedan debajo de éste en cada limpieza. Cuando se coloque el cestillo, de nuevo, en su lugar, asegúrese de que está colocado correctamente: debe ser empujado hacia la pared del fondo hasta el final. Sólo entonces usted puede estar seguro de que la caldera funcione correctamente

**Figura 9**





**Figura 10**



## **ATENCIÓN**

Tenga cuidado de que el cordón sellador que hay debajo del borde del quemador no esté dañado. Si el cordón sellador estuviera dañado, póngase en contacto con un centro de servicio autorizado.

---

Si necesita cualquier aclaración no dude y póngase en contacto con su instalador. Debido a que el fabricante no tiene control sobre la labor del instalador, y por tanto no puede garantizar el rendimiento de su trabajo y el mantenimiento.

**El fabricante no será en ningún caso responsable de los daños causados por terceras personas.**



## **ATENCIÓN**

**Asegúrese de que la caldera de pellets y cenizas están frías antes de proceder a su limpieza!**

---

La cámara de combustión debe limpiarse después de cada contenedor de pellet utilizado, aspirar y/ o vaciar todas las impurezas que quedan después de que se han quemado los pellets.

Nunca ponga pellets que no se han quemado de nuevo en el depósito de pellets o en el brasero.

## **CONTROL DE PIEZAS QUE REQUIEREN MANTENIMIENTO.**

REVISE EL TEMA SIGUIENTE Y ASEGURARSE DE QUE LA CALDERA DE PELLETS FUNCIONA CORRECTAMENTE. ESTO AUMENTARÁ SU EFICIENCIA Y EL CALOR EMITIDO AL SISTEMA TAMBIÉN AUMENTARÁ:

**Asegúrese de que la caldera de pellets y cenizas están frías!**

- Para una limpieza perfecta, aspirar las cenizas de debajo del cestillo y de la cámara de combustión cada semana o en cada 200 kg de pellets utilizado (lo que ocurra antes). Use una escoba o un cepillo para limpiar las paredes de la cámara de combustión.
- Limpie el ventilador de extracción de gases de humo mediante la eliminación de la protección del ventilador y limpie las aspas del ventilador con una escoba o un cepillo.

SERÁ NECESARIA UNA LIMPIEZA GENERAL DE LA CALDERA DESPUÉS DE FINALIZAR LA TEMPORADA O ANTES DEL INICIO DE ÉSTA:

**Asegúrese de que la caldera de pellets y ceniza están frías!****Desconecte el suministro eléctrico!**

- Al final de la temporada de calefacción, desconecte la caldera de la red eléctrica. Es muy importante limpiar e inspeccionar la caldera, como se describe en las instrucciones.
- La puerta está equipada con una junta de material resistente a altas temperaturas, ésta puede separar después de un uso prolongado. Para volver a instalarla, aplique material de montaje de alta temperatura en la parte posterior de la junta. Esto asegura un sellado hermético de la puerta.

CONEXIÓN A CHIMENEA - CHIMENEA (debe ser limpiadas al final de cada temporada):

**Asegúrese de que la caldera de pellets y cenizas están frías!**

- Los conductos de humos, chimenea y la cubierta de la chimenea deben ser inspeccionados y limpiados cada año. Póngase en contacto con su deshollinador o servicio profesional.

**MANTENIMIENTO ADICIONAL**

Su caldera de pellets es un generador de calor que utiliza pellets. Por lo tanto, se requiere un tipo especial de mantenimiento por personal autorizado de la compañía CALECOSOL cada año.

El mantenimiento anual regular mantiene el dispositivo de combustión en buen estado, garantiza una mayor eficiencia, **conserva la garantía** y se amplía la esperanza de vida del dispositivo.

El trabajo, descrito en el capítulo anterior, es recomendable realizar después del final de la temporada de calefacción. Su propósito es comprobar y garantizar un funcionamiento satisfactorio de todos los componentes.

## INFORMACIÓN IMPORTANTE DE SEGURIDAD

Usted ha adquirido un producto de la más alta calidad.

El proveedor está a su disposición para darle la información que requiera. La instalación correcta de la caldera de acuerdo con las instrucciones es importante para evitar cualquier funcionamiento deficiente, peligro o riesgo de incendio.

Caldera de pellets opera sobre la base de la presión negativa en la cámara de combustión. Por lo tanto, asegúrese siempre de que la salida de humos está térmicamente sellada.



### ATENCIÓN

**En caso de incendio de la chimenea, todas las personas y los animales deben abandonar la zona, a continuación, desconecte inmediatamente la fuente de alimentación del interruptor principal o enchufe (si es posible hacerlo sin riesgo) y llame a los bomberos.**

---



---



### ATENCIÓN

**No utilice la caldera de pellets como incinerador.**

---



---

## LA CALIDAD DEL PELLET ES MUY IMPORTANTE.

Esta caldera está diseñada para utilizarla con pellets. Debido a que el mercado ofrecen muchos tipos y dimensiones de pellet, es muy importante obtener pellet libres de impurezas. Asegúrese de utilizar únicamente pellet que sean compactos y libres de polvo. El correcto funcionamiento de la caldera de pellets depende del tipo y calidad de los pellets.

Los Pellets se vierten en la tolva desde arriba abriendo la cubierta plegable de la tolva (figura 11). Asegúrese de que, durante el llenado, que no caen o existen objetos que puedan interferir con el funcionamiento del tornillo de dosificación.

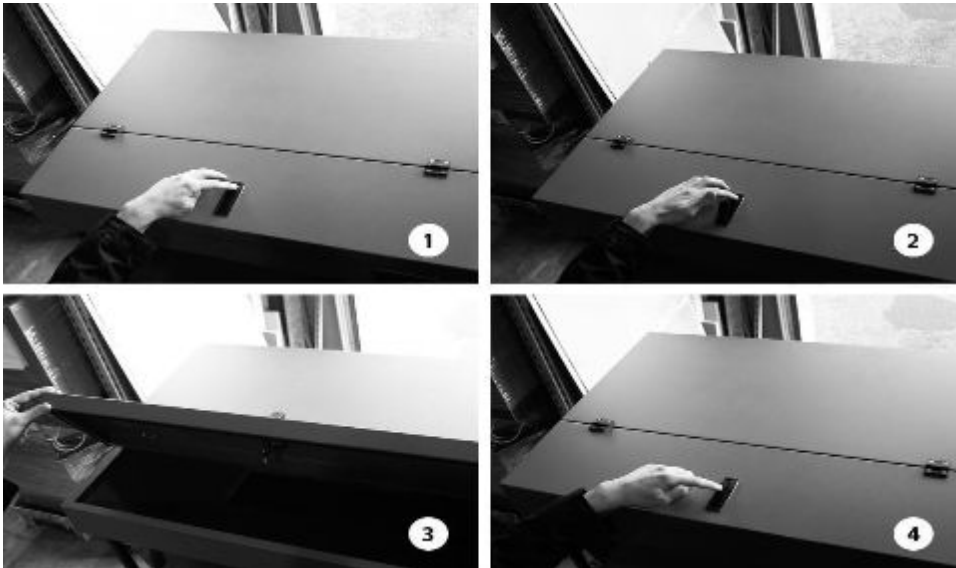

**Figura 11**



### **ATENCIÓN**

Las personas con lesiones en la espalda y las mujeres embarazadas deben evitar levantar bolsas de pellets.

---

---



### **ATENCIÓN**

El fabricante no será en ningún caso responsable de los daños derivados de la utilización de pellets de baja calidad, así como del mal funcionamiento de la caldera debido a la mala calidad de los pellets utilizados.

---

---



### **ATENCIÓN**

Los pellets deben estar de acuerdo con la norma DIN 51731, DIN plus u otras normas europeas comparables.

---

---

## **ALMACENAMIENTO DEL PELLET.**

Los pellets se deben almacenar en un lugar seco y no demasiado frío.

El pellet frío y húmedo (temperatura de aproximadamente 5 ° C) reduce la potencia térmica y requieren una limpieza más frecuente de la caldera.



## ATENCIÓN

**EL PELLETS NO DEBE ALMACENARSE CERCA DE LA CALDERA. MANTÉNGASE AL MENOS MEDIO METRO DE DISTANCIA.**

Al manipular los pellets, tenga cuidado de no esparcirlos.

Si en el depósito de pellets hay de aserrín, puede bloquear el sistema de dosificación de pellets.

## DESCRIPCIÓN DEL CONTROL DE LA MÁQUINA.

DESCRIPCIÓN DEL TECLADO CON PANTALLA (teclado de plástico)

### Botonera de plástico

**Botones + y -**  
Ajuste de la temperatura del agua



**Botones arriba y abajo**  
Ajuste de la potencia  
Dentro del menú para ir hacia arriba y hacia abajo.

### Botonera de aluminio



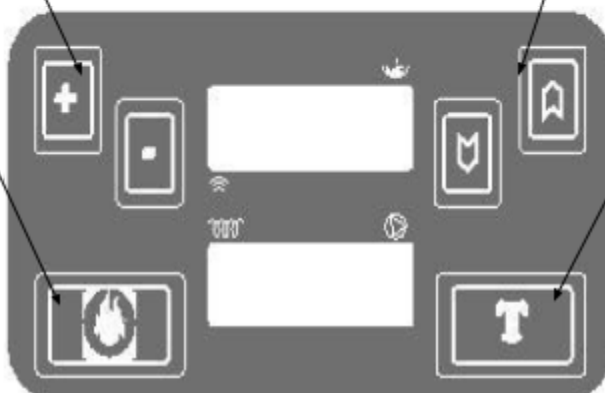

**Botón ON/OFF**  
Manteniendo presionado on/off.

Pulsado volvemos al menú básico.



**Botón MENÚ**

Para entrar en la configuración rápida y en el menú principal













Display	Función
	La pantalla superior muestra el estado de la caldera, menú elegido e indica el funcionamiento de la administración y operación en el programa de tiempo
	pantalla inferior muestra la hora actual, el valor de la configuración y los parámetros y los avisos de advertencia
	Indicador de funcionamiento de la resistencia
	Indicador de funcionamiento de la bomba
	Indicador de funcionamiento de la alimentación

### Visualización de operaciones de la caldera en fase de combustión

Display superior:	Alternativamente muestra: BURN y luego P5D5, donde Px es la potencia funcionamiento real y DX la potencia máxima alcanzable.
Display inferior:	Alternativamente muestra: Temperatura de los gases: <b>155</b> Temperatura del agua en la caldera: <b>B72</b> Temperatura del agua de retorno: <b>r0</b> (marca cero siempre ya que no dispone de sonda en el retorno)

### Pantalla durante el período inactivo de la caldera:

Display superior:	<b>OFF</b>
Display inferior:	Time: <b>18:35</b>

Tecla	Función
 	<p><b>Tecla ON/OFF</b>                      Mantenga pulsado para encender y apagar la caldera.                      Pulse brevemente para volver a la pantalla básica.</p>
 	<p><b>Tecla UP</b>                      Pulse para aumentar la potencia de funcionamiento.                      Al pulsar este botón se incrementa la temperatura del agua en la caldera. En el modo menú, seleccionamos el submenú deseado pulsando.</p>
 	<p><b>Tecla DOWN</b>                      Pulse para disminuir la potencia de funcionamiento.                      Al pulsar este botón se baja la temperatura del agua en la caldera. En el modo de menú, seleccionamos el submenú deseado pulsando.</p>
 	<p><b>Tecla MENÚ</b>                      Pulsando brevemente, en la pantalla básica, muestra el valor conjunto de la temperatura del agua de la caldera, que luego se puede modificar con teclas + y -. Mantenga pulsado durante al menos 2 segundos para activar el modo de menú. Mantenga pulsado durante al menos 4 segundos para entrar en los ajustes del menú avanzado.                      Utilice los botones + y - para seleccionar los parámetros en los submenús. Pulse el botón MENÚ y el valor establecido del parámetro comienza a parpadear, y se puede modificar con teclas + y -.                      Pulse brevemente el botón ON / OFF y mantenga presionado el botón MENU para desplazar todas las opciones de menú y volver a la pantalla inicial.</p>
 	<p><b>Tecla +</b>                      Pulse durante el funcionamiento para aumentar la temperatura del agua deseada en la caldera un grado</p>
 	<p><b>Tecla -</b>                      Pulse durante el funcionamiento para bajar la temperatura del agua deseada en la caldera un grado</p>

## CUANDO LA CALDERA ESTÁ FUNCIONANDO

La pantalla muestra lo que está sucediendo en el momento (por ejemplo TestFire, Modo de calentamiento, etc.). La pantalla superior muestra la potencia establecida y la real de la caldera alternativamente cada 5 segundos.

Pulse el botón + para aumentar el valor de la potencia configurada, y pulse el botón - para disminuirla.

Pulse el botón MENU para tener una referencia visual de la temperatura del agua en la caldera. Puede modificarlo con los botones + y -.

La caldera funciona a potencia seleccionada, hasta que la temperatura del agua en la caldera alcanza el umbral de modulación o hasta llegar a los límites de la temperatura gases de la combustión. Primero muestra H2O, y después Gas.

En caso de que se corte de energía menos de 2 minutos, la caldera reanuda el funcionamiento normal cuando se restablece la alimentación. Si el corte dura más de 2 minutos, la caldera realiza automáticamente un apagado de seguridad y un proceso de enfriado.

## APAGADO DE LA CALDERA

Al mantener presionado el botón **ON / OFF** durante más de medio segundo (durante el funcionamiento de la caldera), la caldera comienza la secuencia de apagado una vez que se suelta el botón. El tornillo dosificador se apaga y la pantalla indica **STOP FIRE**. Los ventiladores funcionarán a elevada velocidad para evitar el aumento excesivo de la temperatura del agua en la caldera. Cuando la caldera se enfría a la temperatura programada, los ventiladores cambian a la velocidad máxima para soplar las últimas partes de la cámara de combustión. La pantalla indica **OFF**.

## ENCENDIDO DE LA CALDERA

Al mantener presionado el botón **ON / OFF** durante más de medio segundo (caldera en reposo), la caldera comienza la secuencia de activación una vez que el botón se suelta. La pantalla indica **TESTFIRE**. Los Ventiladores funcionan a alta velocidad para limpiar la cámara de combustión. El tornillo de dosificación está parado, la Resistencia está calentando.

Si la temperatura de la cámara de combustión es baja, secuencia **HEAT UP** comienza, donde pellets se dosifican de forma rápida y los ventiladores están parados. Entonces secuencias **Fuel IGNI** y **TEST IGNI** comienzan, hasta que la caldera está en condiciones para la transición a la fase de encendido (**BURN**).



### ATENCIÓN

Al mantener presionado el botón MENÚ durante 2 segundos (soltar el botón cuando aparezca **tH2O**), la pantalla indica la temperatura actual del agua en la caldera. Al pulsar el botón **UP** o **DOWN** se selecciona la visualización de otras temperaturas y el estado del ventilador.



## PROGRAMACIÓN DE LA CALDERA

Mantenga pulsado el botón MENU para acceder al menú de programas.

Al establecer ON o OFF, los programas se activan o desactivan.

Se deben establecer la hora exacta y el día de la semana actual (1 es Lunes, 2 es Martes, etc.) y luego, se deben programar 6 períodos de tiempo y las temperaturas.

Para cada uno de los 6 períodos de tiempo se determinará una hora de inicio (P1a - programa 1 hora de inicio) y de final (P1d - programa 1 hora de finalización). En este período, la caldera está activo y funcionará manteniendo temperatura del agua (P1t).

A continuación, seleccione hasta 3 períodos de tiempo para cada día de la semana.

Por ejemplo (martes): la pantalla superior muestra DAY2, y la inferior P1, P3 y P6, lo que significa que la caldera estará activa el martes en los períodos programados, con los programas P1, P3 y P6.



Figura 12: Diagrama de los ajustes del temporizador

## INDICACIONES Y MENSAJES DEL DISPLAY

Indicación en el display	Explicación de los mensajes y el estado de la caldera
<b>OFF</b> <b>12:53</b>	La caldera está parada.
<b>°OFF</b> <b>12:53</b>	La caldera está parada, pero el programa de tiempo está activo y se iniciará automáticamente, tal como se estableció en la programación.
<b>TEST</b> <b>FIRE</b>	La caldera comprueba si hay llama en la cámara de combustión. Esta secuencia se inicia después de un corte de alimentación.
<b>Heat</b> <b>UP</b>	Fase de encendido, cuando el tornillo de dosificación carga el cestillo, la resistencia se calienta y produce la ignición del pellets.
<b>Fuel</b> <b>IGNI</b>	Después de la fase de calentamiento, la caldera enciende los pellets. No hay dosificación en esta fase.
<b>TST</b> <b>IGNI</b>	Al final de la fase de encendido y pruebas, la caldera apaga la resistencia, si el encendido se ha realizado correctamente, si la combustión es correcta y las temperaturas se elevan correctamente.
<b>BURN</b> <b>123°</b>	Fase Burning (fase de trabajo normal). La pantalla inferior muestra la temperatura de los gases de la combustión en la salida de la caldera.
<b>BURN</b> <b>B78°</b>	Fase Burning. La pantalla inferior muestra la temperatura del agua en la caldera..
<b>BURN</b> <b>R48°</b>	Fase Burning. a pantalla inferior muestra la temperatura del agua de retorno. (para el modelo Calecosol F27 este valor es siempre R0 ya que este modelo no dispone de sonda de retorno)
<b>P5D5</b> <b>R48°</b>	Fase Burning. Pantalla superior muestra la potencia actual de la caldera (Px) y ajuste de potencia de la caldera (Dx).
<b>CLN</b> <b>FIRE</b>	Fase de Limpieza. Los ventiladores soplan las cenizas y otros residuos de la cámara de combustión. Esta fase se inicia automáticamente de vez en cuando mientras la máquina funciona.
<b>FIRE</b> <b>STOP</b>	La caldera está en la secuencia de detención y se está enfriando.
<b>COOL</b> <b>FLUID</b>	Cuando la temperatura del agua en la caldera, incluso con potencia mínima, alcanza la temperatura establecida, la caldera entra en fase COOL FLUID y se enfría. La caldera se reinicia automáticamente cuando el agua de la caldera se enfría bajo valor establecido.

<p><b>ALAR</b></p> <p><b>PEL</b></p>	<p>Falta de pellet para la combustión.</p>
<p><b>ALAR</b></p> <p><b>FIRE</b></p>	<p>Ignición sin éxito.</p> <p>Compruebe el estado de la caldera, que la cámara de combustión esté limpia y vuelva a encender la caldera.</p>
<p><b>ALAR</b></p> <p><b>SEC</b></p>	<p>Seguridad térmica activada.</p> <p>Compruebe el estado de la caldera y, si se determina que no hay anomalías, reactivar manualmente el dispositivo de seguridad y reiniciar la caldera, o póngase en contacto con el servicio técnico.</p>
<p><b>ALAR</b></p> <p><b>PRES</b></p>	<p>Activado el control de seguridad por presión.</p> <p>Compruebe el estado de la caldera y, si se determina que no hay anomalías, reinicie la caldera, o póngase en contacto con el servicio técnico.</p>
<p><b>ALAR</b></p> <p><b>TC1</b></p>	<p>No hay señal del sensor de gases de humo.</p> <p>Póngase en contacto con el servicio técnico.</p>
<p><b>ALAR</b></p> <p><b>TCh</b></p>	<p>No hay señal de sensor de flujo o los ventiladores no funcionan correctamente.</p> <p>Póngase en contacto con el servicio técnico</p>
<p><b>ALAR</b></p> <p><b>Air</b></p>	<p>No hay señal del sensor de los ventiladores.</p> <p>Póngase en contacto con el servicio técnico</p>
<p><b>ALAR</b></p> <p><b>dr tY</b></p>	<p>Limpiar la caldera y / o chimenea..</p>
<p><b>ALAR</b></p> <p><b>NTC</b></p>	<p>No hay señal de temperatura del agua.</p> <p>Póngase en contacto con el servicio técnico.</p>
<p><b>ALAR</b></p> <p><b>GASS</b></p>	<p>La temperatura de los gases es demasiado alta.</p>

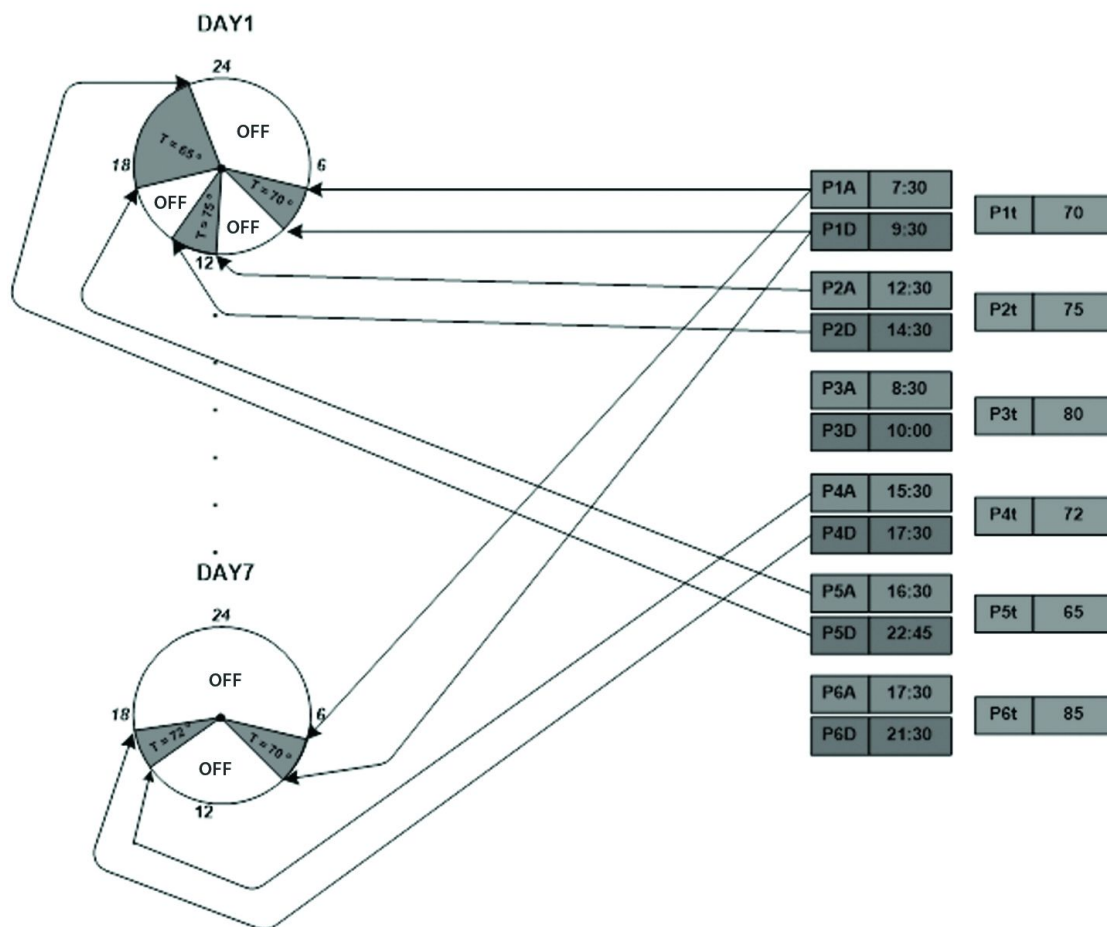
## MENÚ

Cuando sostenga el botón MENÚ, para desplazarse menús. Para seleccionar un determinado menú, suelte el botón cuando éste se muestre. Las descripciones de los menús individuales se proporcionarán a continuación:



Figura 13: Menú description

## ESTADOS DE ALARMA





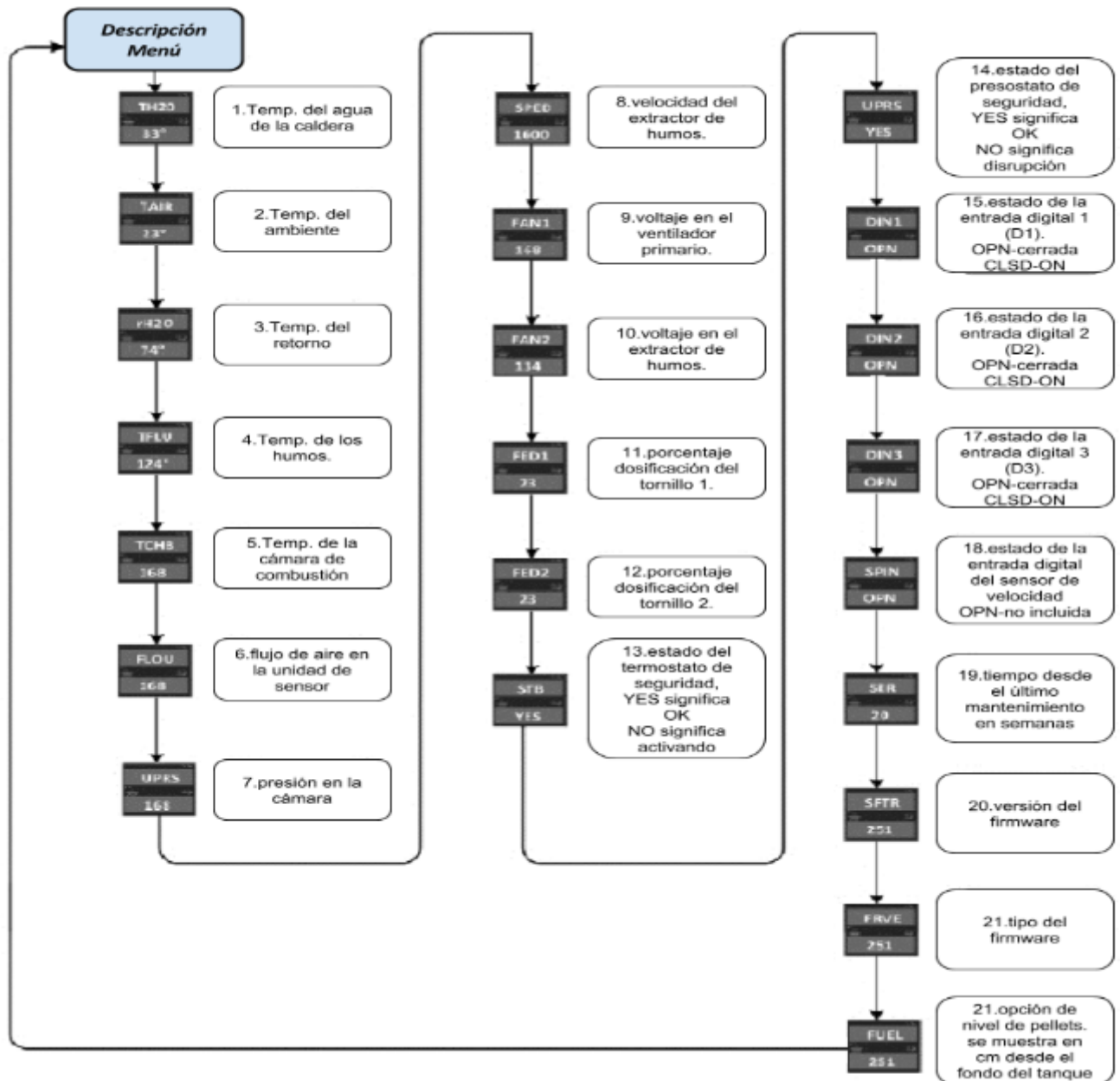
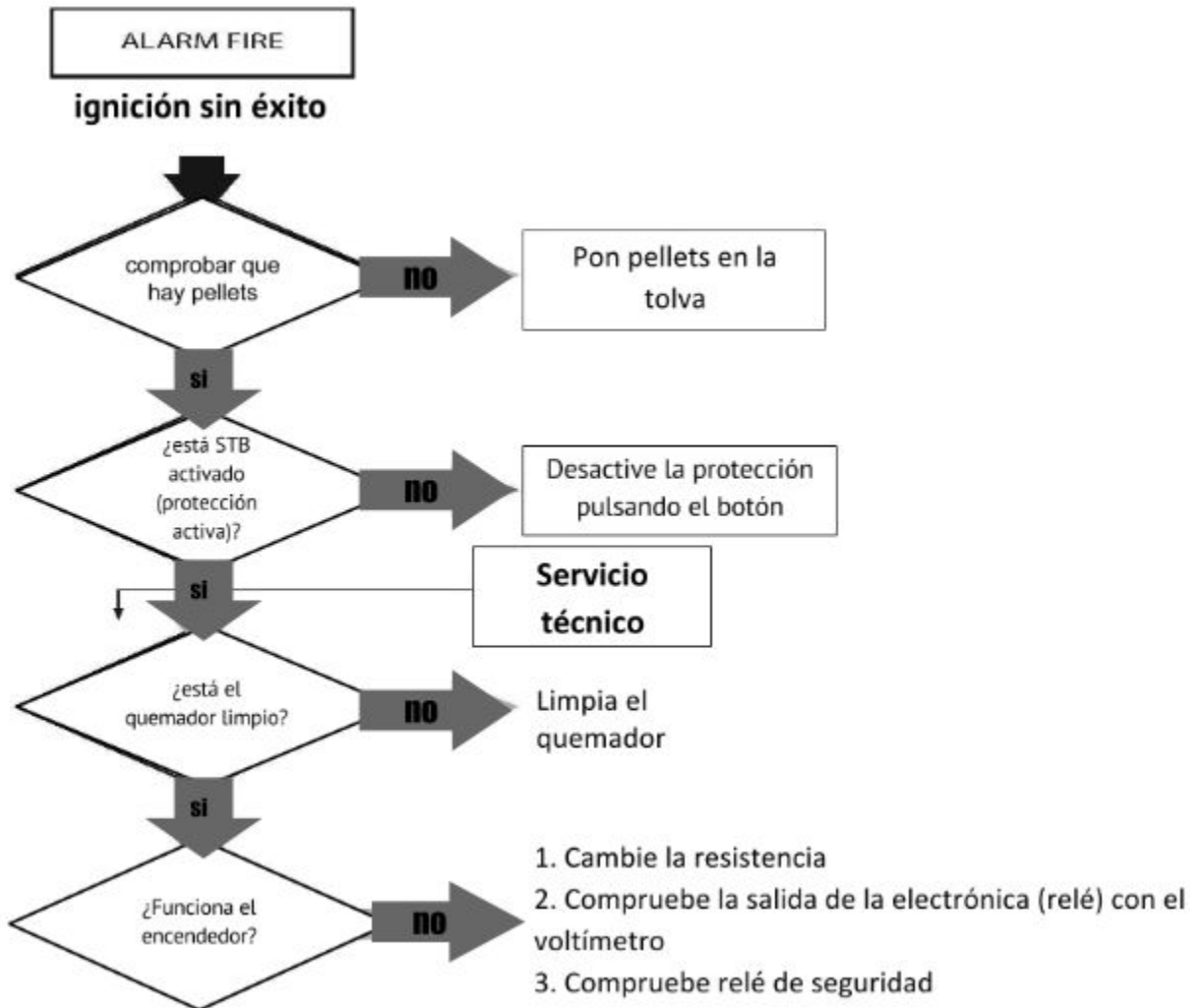
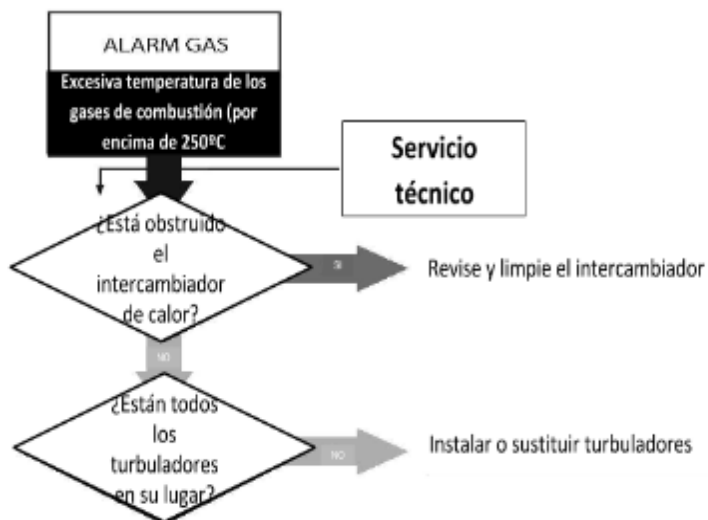
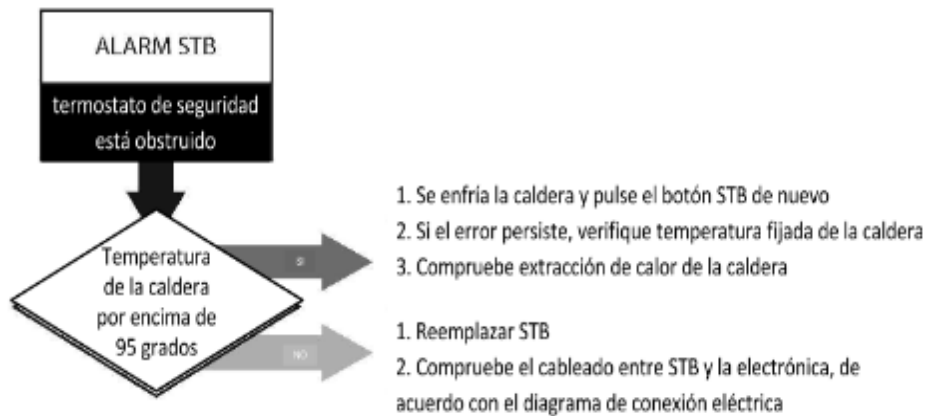
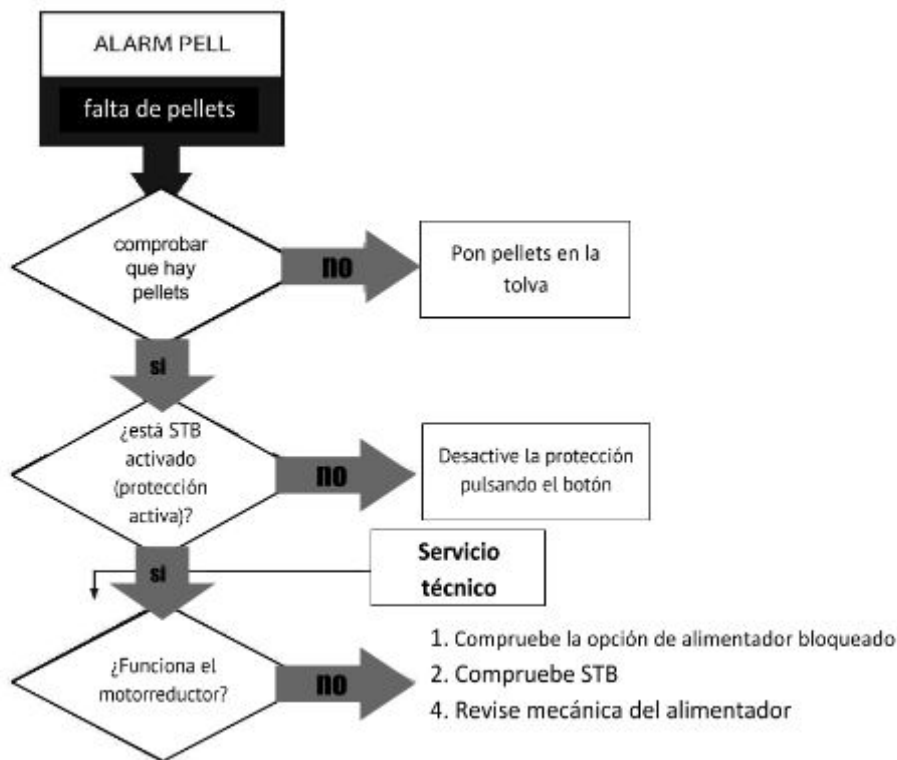
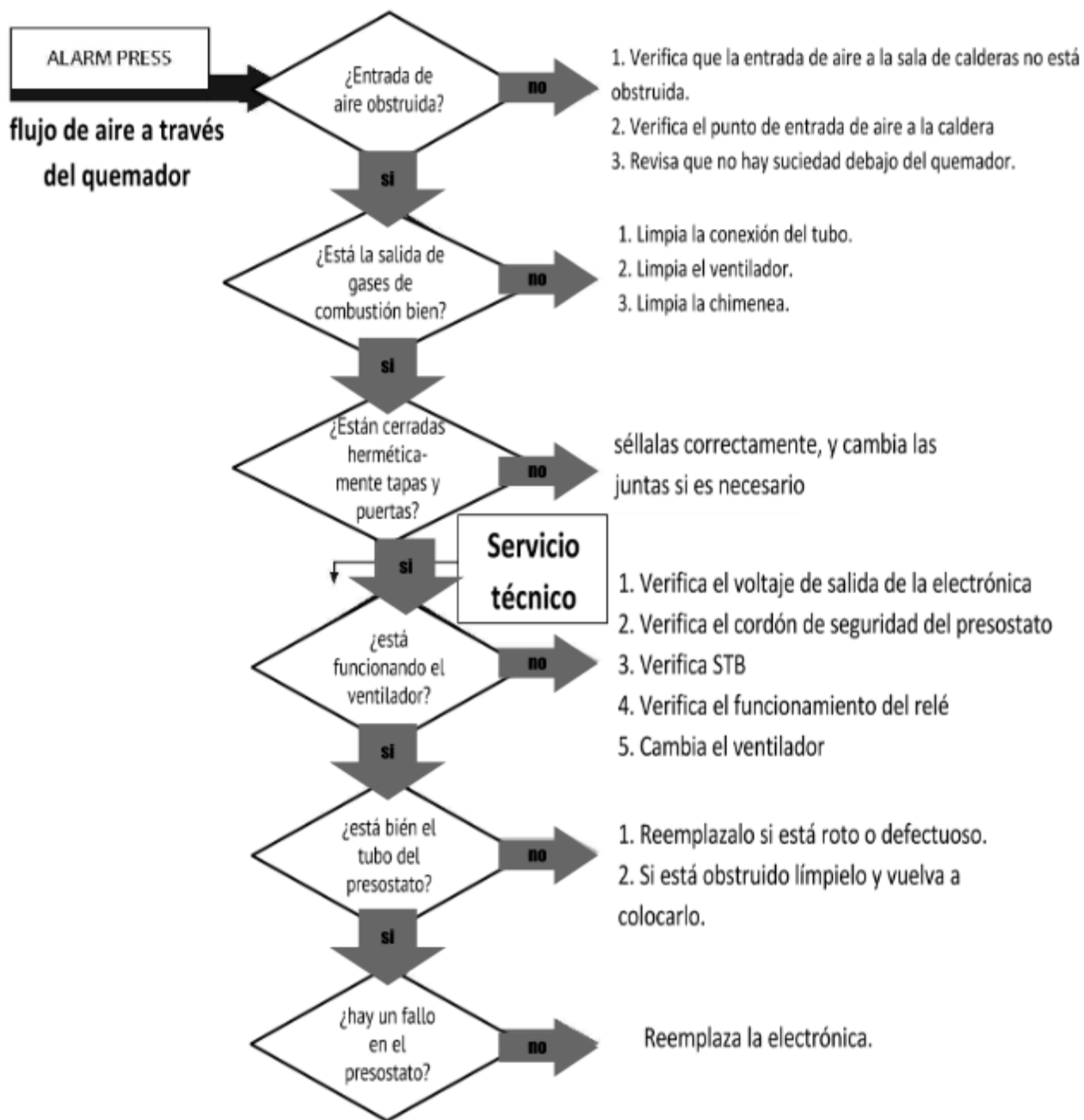

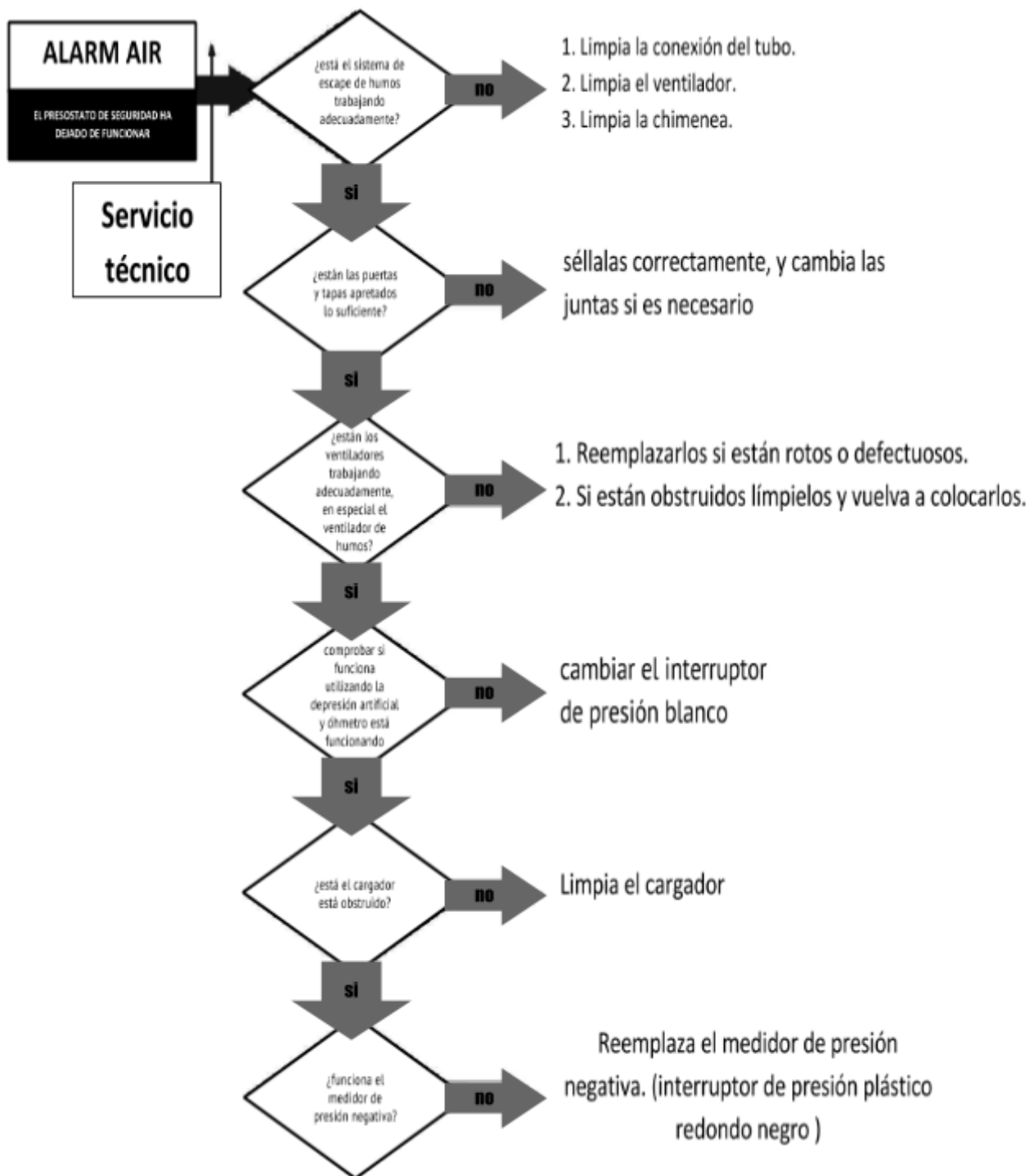



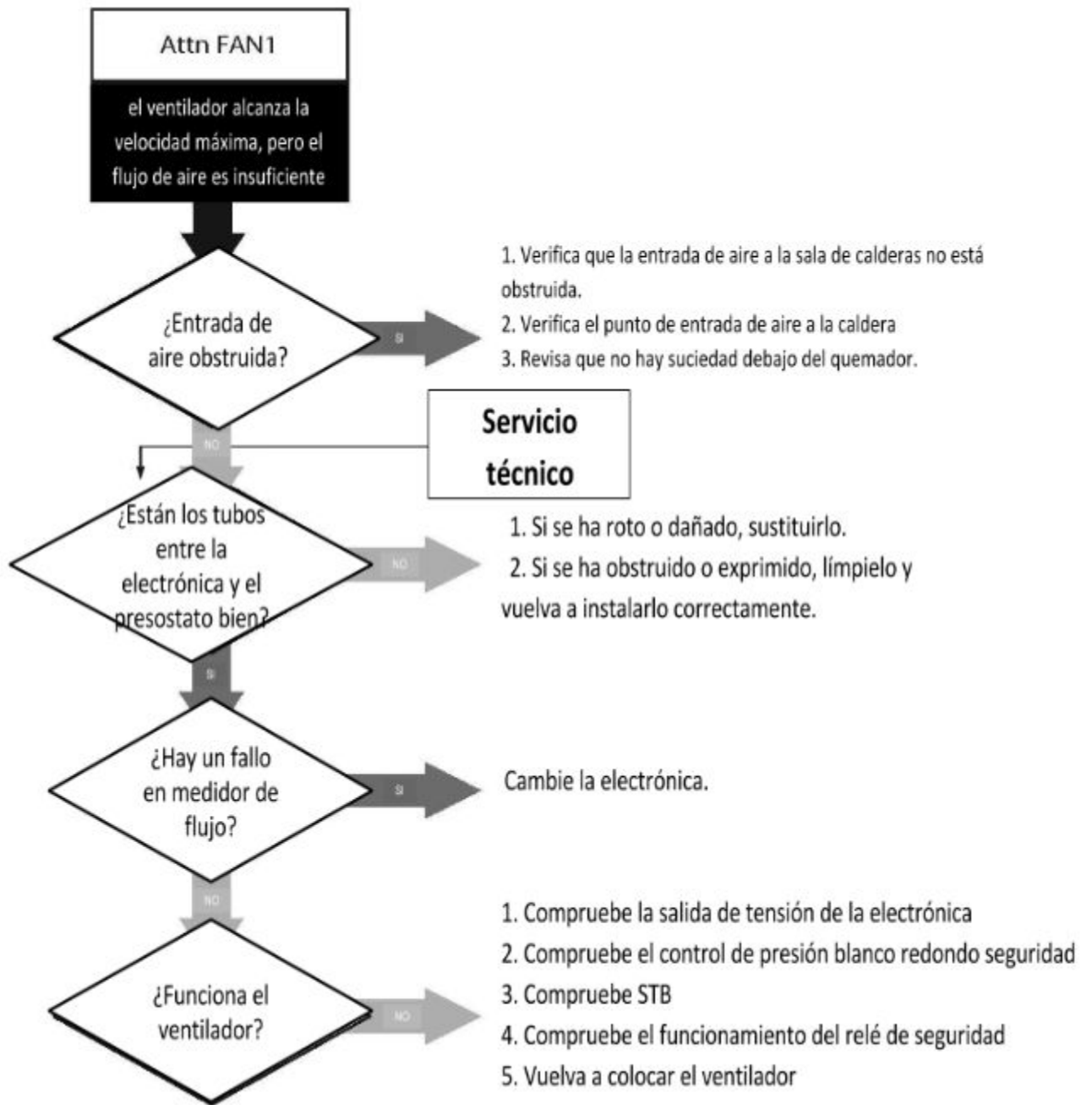

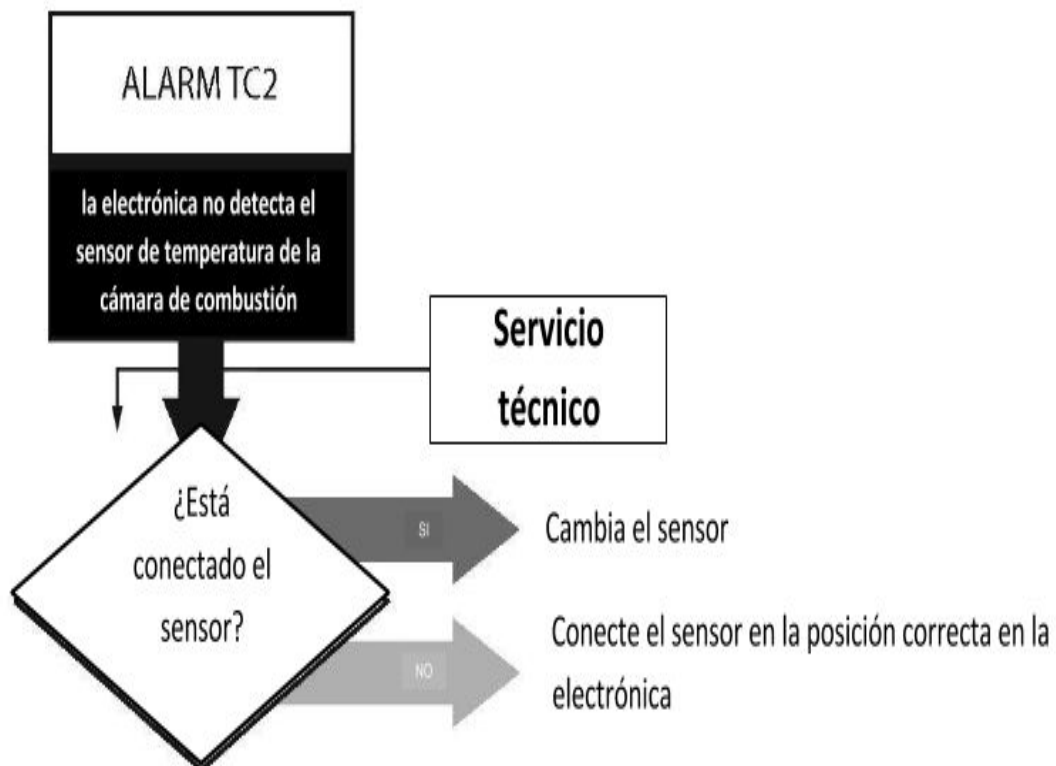
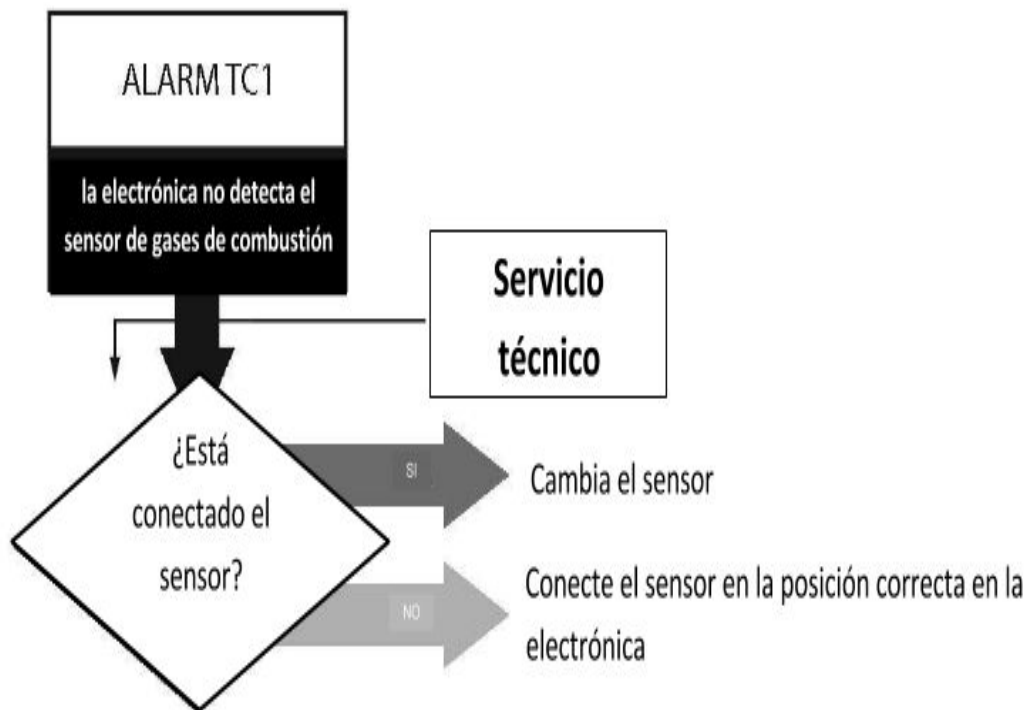

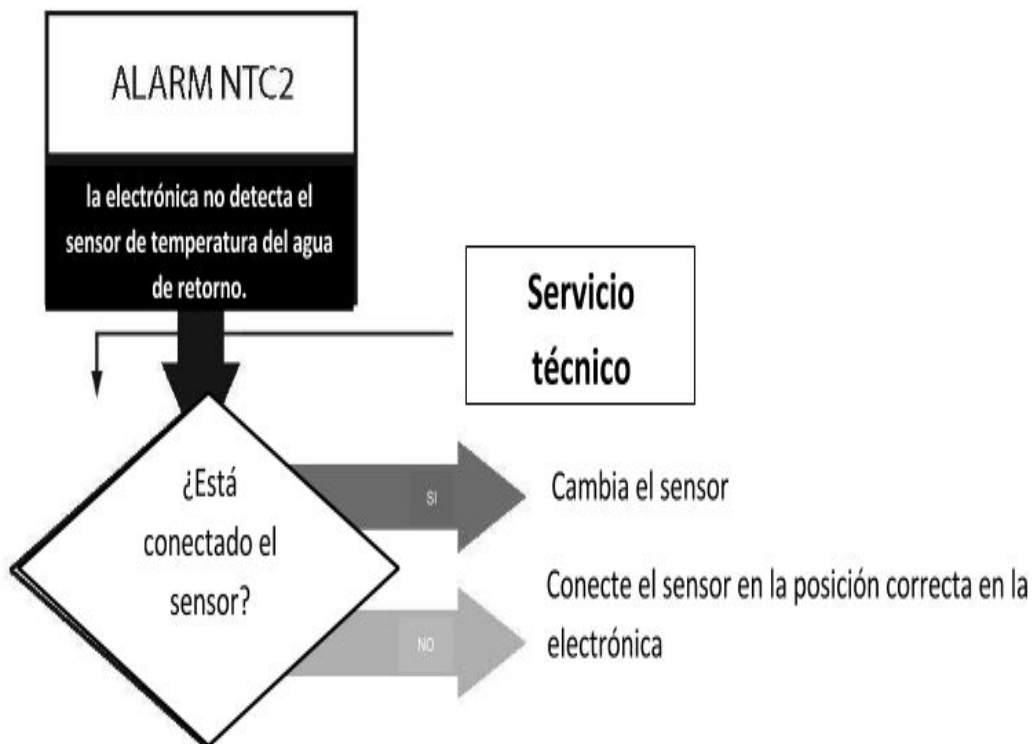
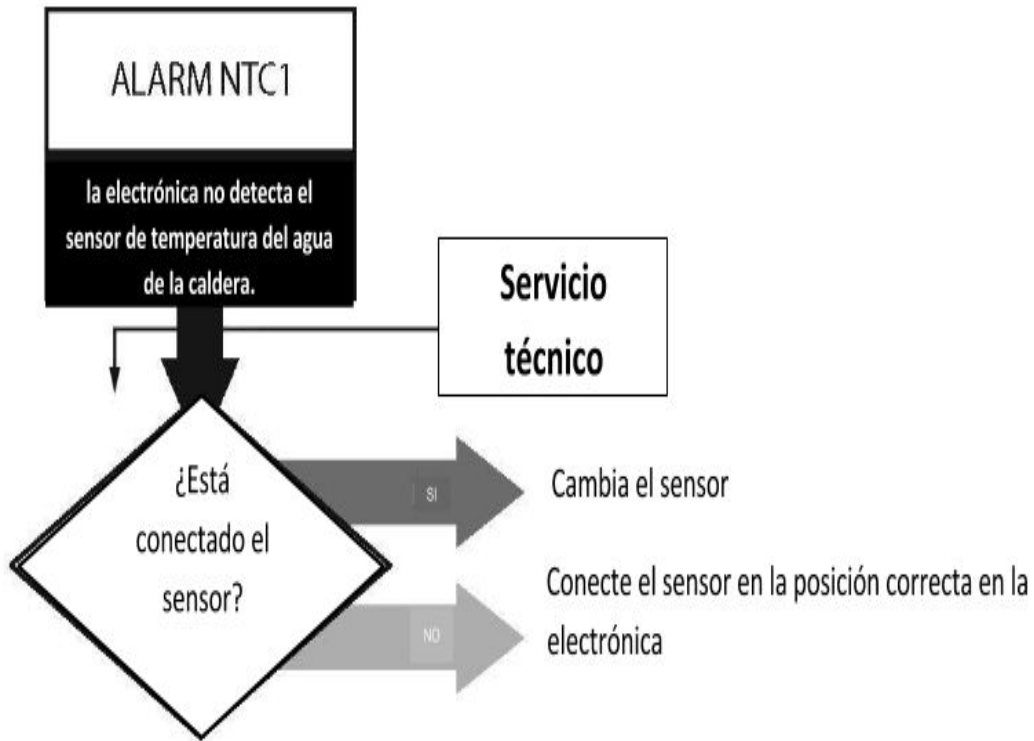

## INFORMACIÓN RELATIVA A LA DESTRUCCIÓN Y ELIMINACIÓN DE LA CALDERA.

El desmontaje y eliminación de la caldera es de la exclusiva responsabilidad del propietario. El propietario de la caldera debe cumplir con las regulaciones en su país relacionadas con la protección de la seguridad y el medio ambiente. El desmontaje y eliminación de la caldera se puede dejar a un tercero si el tercero es una empresa autorizada para recoger y disponer de este tipo de materiales.

**AVISO.:** *En todos los casos usted debe cumplir con las regulaciones aplicables del país en el que está instalada la caldera relativas a eliminación de dichos materiales y, si es necesario, informar de la eliminación de este tipo de artículos.*

### **ATENCIÓN**



*El desmontaje de la caldera debe hacerse sólo cuando la caldera no está funcionando y cuando la caldera esté desenchufada de la alimentación (sin fuente de alimentación).*

- sacar todas las piezas eléctricas.
- tirar las baterías y las tarjetas electrónicas del control remoto en los cubos de basura adecuados de acuerdo con las normas.
- separe las baterías de las tarjetas electrónicas.
- desmontar la caldera con la ayuda de una empresa autorizada.

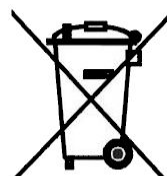

### **ATENCIÓN**



*La eliminación de la caldera en lugares públicos supone un riesgo grave para las personas y animales. En tales casos es siempre la responsabilidad del propietario el que una persona o un animal pueda herirse.*

*Cuando se desmonta la caldera, este manual y todos los demás documentos relacionados con la caldera deben ser destruidos.*

Destruction and disposal of pellet boiler is sole responsibility of the owner, who must act in accordance with laws in force in his country regarding safety, respect and protection of environment.

Destruction and disposal of pellet boiler can be entrusted to a third person with licence or authorization for disposal and destruction of aforementioned materials.

## CONDICIONES DE GARANTÍA

### *DESCRIPCIÓN GENERAL:*

Para que la garantía sea completamente válida, según los términos estipulados en la Directiva CEE 1999/44 / E (42/2002), el usuario debe prestar atención con cuidado a las instrucciones en el presente documento, es decir:

- Utilice la caldera de pellets en sus límites, de acuerdo con las condiciones establecidas en las instrucciones de uso;
- Mantener la caldera de pellets de forma diligente y constante;

- Tome todas las precauciones de seguridad, de conformidad con las leyes vigentes;
- Evite cualquier persona no profesional manipule la caldera;
- Utilice únicamente piezas de recambio originales.

#### *DURACIÓN DE LA GARANTÍA:*

La Garantía para todos los productos CALECOSOL tiene una validez de 24 meses desde la fecha de la primera puesta en marcha, teniendo en cuenta que se realizará el mantenimiento regular con un máximo de 12 meses entre la fecha de puesta en marcha y el mantenimiento periódico.

#### *CONDICIONES DE LA GARANTÍA:*

##### 1. Declaramos:

- que el producto funcionará sin problemas en el periodo de garantía, si se utilizan de acuerdo con la finalidad del uso, y si las instrucciones para el uso y mantenimiento se respetarán;
- que, en el período de garantía, serán las empresas de servicios autorizadas por CALECOSOL, las que resolverán todos los fallos / defectos, por lo que la caldera no está sin funcionar más de 45 días a partir del informe, por escrito, del fallo o defecto;
- que si un producto, no se repara en el plazo indicado, será, a petición del titular de la garantía, reemplazado por uno nuevo, y el período de garantía se extenderá por el tiempo de la reparación;
- que autorizamos a la compañía titular del servicio técnico para la aplicación de las condiciones de garantía con la firma y sello del documento de garantía.

##### 2. reclamación de la garantía:

La garantía es válida bajo las siguientes condiciones:

- Que el cliente posea un documento válido (factura), emitida por el vendedor.
- Que la caldera se instale por una persona calificada y / o capacitado, que determine si el dispositivo cumple con todas las características técnicas del sistema donde se instale, y se instala de acuerdo con los requisitos establecidos en las instrucciones.
- Que la caldera de pellets una vez instalada sea puesta en marcha por personal autorizado por CALECOSOL, por lo que deberá conservar el documento de puesta en marcha de la caldera que le proporcionará el personal autorizado por CALECOSOL, para su justificación.
- Que la caldera de pellets disponga de la revisión de los 12 meses por personal autorizado por CALECOSOL, por lo que deberá conservar el documento de revisión de la caldera que le proporcionará el personal autorizado por CALECOSOL, para su justificación.
- Que la caldera de pellets se utiliza de acuerdo con las instrucciones de uso.

Garantía se recurre al vendedor, donde adquirió el dispositivo.

Al reclamar la avería, se proporciona una descripción exacta de la falla - defecto.

##### 3. Período del servicio de garantía y piezas de repuesto:

- El período, en el que garantizamos piezas para el mantenimiento y uso ininterrumpido del producto es de 7 años desde el día de la primera puesta en marcha;
- En el caso de la sustitución de los modelos de producción CALECOSOL, te garantizamos repuestos para su producto durante 3 años;
- Después de 7 años, piezas de repuesto estarán disponibles, pero pueden estar disponibles en diferentes colores de su producto.

#### 4. La garantía se anula o no cubre los daños causados por:

- Las inclemencias del tiempo, influencias de químicos o electroquímicos, rayos, accidentes elementales y / o desastres naturales, el uso incorrecto del producto, el mantenimiento insuficiente, modificaciones del producto o inadecuada manipulación del producto, y otros motivos relacionados con el uso de combustible inadecuado, así como la instalación incorrecta o inadecuada;
- Combustión de materiales, que no se corresponden con el tipo de material dado en estas instrucciones;
- Cualquier tipo de daño causado por / durante el transporte. Por lo tanto, es importante verificar las mercancías entregadas a la recepción. Si está dañado, informar inmediatamente al vendedor, y registrar los daños en el documento de entrega;
- Hacer la puesta una empresa sin la debida autorización de CALECOSOL;
- Si el producto ha sido manipulado o reparado por personas no autorizadas por CALECOSOL;
- Si el usuario no cumple con las instrucciones de uso y mantenimiento (ordinario y extraordinario);
- Si los defectos o fallas surgen en la caldera debido a defectos en los equipos de otros fabricantes.

La responsabilidad de la empresa CALECOSOL se limita al suministro de la unidad. La unidad debe ser instalada correctamente de acuerdo con las instrucciones del fabricante, así como con las leyes vigentes. La instalación debe ser realizada por personal cualificado, que se designe por el fabricante o representante/vendedor<sup>1</sup> y/o bajo su control y responsabilidad, quien asume toda la responsabilidad por la instalación definitiva y correcto funcionamiento posterior del producto instalado. En caso de incumplimiento de las condiciones, la empresa CALECOSOL no es responsable en ningún caso.

<sup>1</sup> Como representante/vendedor se considera a toda persona física o jurídica autorizada para la venta de productos a los usuarios finales.

**NOTA: CALECOSOL no se hace responsable de los daños producidos por la caldera, incluso si se trata de una consecuencia debida la sustitución de un componente defectuoso de la caldera.**

**CALECOSOL garantiza que todos sus productos están hechos de materiales de alta calidad y con los procesos de fabricación adecuados, lo que garantiza una eficiencia perfecta. Si durante el uso normal, hay alguna pieza defectuosa o con mal funcionamiento, debe ser reemplazada inmediatamente.**

#### *PIEZAS, SUJETAS A DESGASTE NORMAL, EXCLUIDAS DE LA GARANTÍA:*

- Juntas y piezas de fundición, que no presenten ningún signo de fallo que pudiera atribuirse a un error de fabricación;
- Cambios en el color, ralladuras y pequeñas modificaciones dimensionales que no estén justificadas, ya que son una consecuencia de las características naturales de los materiales.

#### *RESPONSABILIDAD:*

CALECOSOL. no reconocerá indemnización alguna por daños directos o indirectos causados por, o relacionados con, este producto.

#### *SERVICIO DURANTE PERIODO DE GARANTÍA:*

**CALECOSOL se encargará de problemas relacionados con la garantía sólo a través de su personal autorizado.**

#### *TRIBUNAL COMPETENTE:*

El Tribunal de Huéscar será competente para resolver los conflictos.

En caso de sustitución de piezas, la garantía no se extiende.

No se concederá reembolso por el período de tiempo, durante el cual el producto no pudo ser utilizado.

CALECOSOL no es responsable de los errores en las instrucciones. Nos reservamos el derecho a cambios sin previo aviso.

## DIMENSIONES DE LA CALDERA CALECOSOL F27

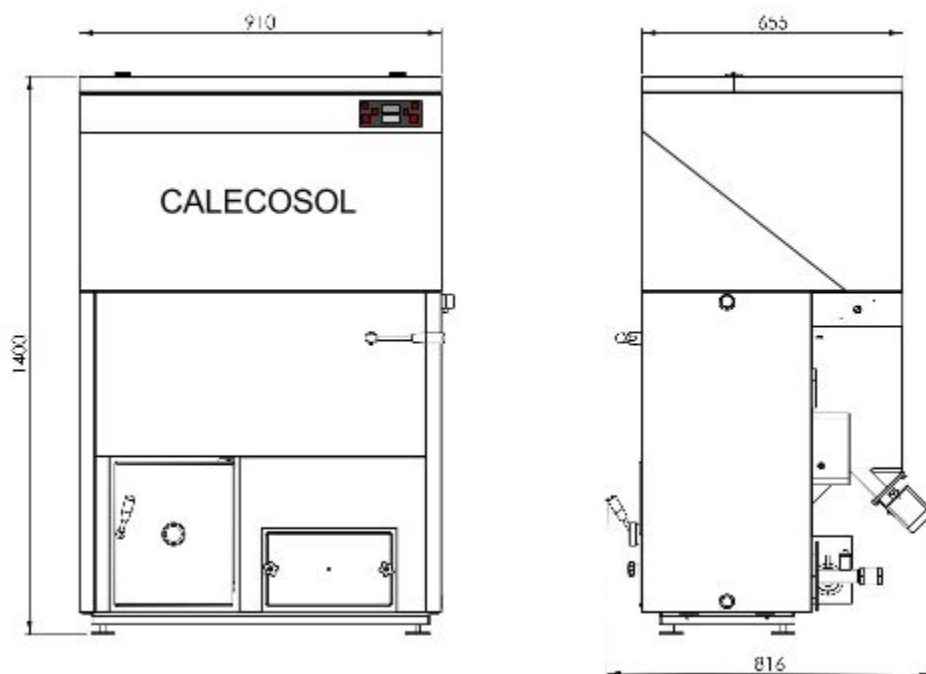

## DATOS TÉCNICOS

Potencia térmica nominal	<b>8,65 - 30,8 kW</b>	Capacidad de agua en caldera	<b>74 Litros</b>
Eficiencia	<b>92 %</b>	Diámetro de chimenea	<b>Ø 80 mm</b>
Consumo de pellets por hora	<b>1,92-6,82 kg/h</b>	Diámetro de entrada de aire	<b>Ø 48 mm</b>
Autonomía	<b>27-94 h</b>	Fuente de alimentación	<b>230 V</b>
CO emissions (at 13 % O <sub>2</sub> )	<b>155-10 mg/m<sup>3</sup></b>	Energía eléctrica Mín -.Máx.	<b>76-101 W</b>
Temperatura media de los humos	<b>57-115 °C</b>	Energía eléctrica en la ignición	<b>280 W</b>
Temperatura del agua	<b>65-80 °C</b>	Nivel de protección	<b>IP-20</b>
Presión máxima de trabajo	<b>2,5 bar</b>	Tipo de combustible	<b>Pellet C1</b>
Case según norma EN 303-5:2012	<b>Clase 5</b>	Peso de la estufa de vacío	<b>240 Kg</b>
Capacidad de tolva de pellets	<b>180 Kg</b>		



POLÍGONO DE LA ENCANTADA, 14  
18830 HUÉSCAR (GRANADA)  
958 74 21 33 / 958 74 15 79  
[www.calecosol.es](http://www.calecosol.es)  
[info@calecosol.com](mailto:info@calecosol.com)